

A 312

da	Brugsanvisning Injektormodul
de	Gebrauchsanweisung Injektormodul
en	Operating instructions Injector module
es	Instrucciones de manejo Módulo inyector
fi	Käyttöohje Suorasuihkumoduuli
fr	Mode d'emploi Module à injection
hr	Upute za uporabu Injektorski modul
it	Istruzioni d'uso Modulo a iniezione
nl	Gebruiksaanwijzing injectormodule
no	Bruksanvisning injektormodul
pt	Instruções de utilização Módulo injetor
sl	Navodila za uporabo Injektorski modul
sv	Bruksanvisning injektormodul

da 4
de 14
en 24
es 34
fi 44
fr 54
hr 64
it 74
nl 84
no 94
pt104
sl114
sv124

Vejledning til brugsanvisningen	4
Spørgsmål og tekniske problemer	4
Begrebsdefinition	4
Retningslinjer vedrørende brugen	5
Medfølgende udstyr	6
Medfølgende udstyr A 312	6
Bortskaffelse af emballagen	6
Råd om sikkerhed og advarsler	7
Montering	8
Nødvendigt værktøj:	8
Injektordyser	8
Afkortning af kunststofslange.....	9
Anvendelsesteknik	10
Injektormoduler	10
Injektormodul sættes i	10
Injektormodulet tages ud	10
Utensilierne placeres	11
Kontroller ved hver fyldning og inden hver programstart:	12

Advarsler

⚠ Advarsler indeholder informationer vedrørende sikkerhed. De advarer mod mulige skader på personer og ting.
Læs venligst advarslerne omhyggeligt, og følg opfordringerne og forholdsreglerne.

Anvisninger

Anvisninger indeholder informationer, som brugeren skal være særligt opmærksom på.

Yderligere informationer og bemærkninger

Yderligere informationer og bemærkninger vises med en ramme omkring.

Udførelse af handlinger

Foran handlinger, der skal foretages, vises et sort kvadrat.

Eksempel:

■ Vælg en valgmulighed med piletasterne, og gem indstillingen med OK.

Display

Udtryk, der forekommer i displayet, er vist med en fremhævet skrifttype, der er magen til skriften i displayet.

Eksempel:

Menuen Indstillinger .

Spørgsmål og tekniske problemer

Kontakt venligst Miele ved spørgsmål eller tekniske problemer. Kontaktinformationer står på bagsiden af brugsanvisningen til rengøringsmaskinen eller på www.miele.dk/professional.

Begrebsdefinition

Rengøringsmaskine

I det efterfølgende benævnes rengørings- og desinfektionsmaskinen som rengøringsmaskine.

Utensilier

Begrebet utensilier anvendes i denne brugsanvisning generelt, når de genstande, der skal rengøres, ikke er nærmere defineret.

Rengøringsvand

Begrebet rengøringsvand anvendes om en blanding af vand og proceskemikalier.

da - Retningslinjer vedrørende brugen

Ved hjælp af dette modul kan medicinsk udstyr, laboratorieglass og -utensilier, der er egnede til maskinel genbehandling, rengøres i Miele rengørings- og desinfektionsmaskiner. Følg også brugsanvisningen til rengørings- og desinfektionsmaskinen og oplysningerne fra producenterne af hhv. det medicinske udstyr og laboratorieglass og -utensilier.

Injektormodul A 312 er beregnet til genbehandling af kapillærviskosimeter af glas med følgende mål:

- | | |
|---|---------------|
| - Højde | Maks. 310 mm |
| - Indvendig diameter kapillærrør | Min. Ø 3,0 mm |
| - Indvendig diameter påfyldningsrør | Min. Ø 5,0 mm |
| - Afstand fra midten af kapillærrøret og til midten af påfyldningsrøret | ca. 20-25 mm |

Modulet har 8 dyser til genbehandling af 8 kapillærviskosimeter.

Der kan anbringes op til 2 injektormoduler i en underkurv A 150. Der kan genbehandles maks. 16 kapillærviskosimeter pr. programafvikling.

Der kan ikke anvendes overkurve ved anvendelse af injektormodul A 312.

Medfølgende udstyr A 312



- Injektormodul A 312
 - Højde 73 mm, bredde 133 mm, dybde 475 mm
 - Maks. fyldningshøjde (fra injektordysernes holdere) 310 mm

Medfølger ved levering

- A 867, injektordyse med 2 skylleanordninger til viskosimetre; medfølger: 1 dyse med kunststofstiver, længde 110 mm, Ø 2,5 mm og 1 kunststofslange, længde fra fabrikken ca. 300 mm, Ø 3 mm

Bortskaffelse af emballagen

Emballagen beskytter mod transportskader. Emballagematerialerne er valgt ud fra miljø- og affaldstekniske hensyn og kan således genbruges.

Genbrug af emballagematerialerne sparer råstoffer og mindsker affaldsproblemerne. Emballagen bør derfor afleveres på nærmeste genbrugsstation/opsamlingssted.

Læs venligst brugsanvisningen, inden modulet tages i brug. Herved beskyttes personer, og skader på modulet undgås.
Gem venligst brugsanvisningen.

 Brugsanvisningen til rengøringsmaskinen skal ubetinget læses – især afsnittet Råd om sikkerhed og advarsler.

- ▶ Modulet må kun anvendes til de formål, der er nævnt i afsnittet Anvendelsesteknik i denne brugsanvisning. Komponenter, som fx dyser må kun erstattes af Miele komponenter eller originale reservedele fra producenten.
- ▶ Kontroller alle vogne, kurve, moduler og indsatser dagligt i overensstemmelse med angivelserne i afsnittet Rengøring og vedligeholdelse i brugsanvisningen til maskinen.
- ▶ Rengør udelukkende utensilier, der af producenten er deklareret egnet til maskinel genbehandling, og følg producentens specifikke rengøringsråd.
- ▶ Inden første brug skal nye moduler/vogne/kurve/indsatser skylles i rengøringsmaskinen uden utensilier.
- ▶ Glasbrud kan forårsage alvorlig tilskadekomst ved fyldning og tømnings af maskinen. Utensilier med glasbrud må ikke rengøres i maskinen.
- ▶ Utensilier, som har løsnet sig fra dyserne, adapterne eller holderne under rengøringen, skal rengøres på ny.
- ▶ Sæt altid kun tomme moduler uden utensilier i kurvene. Kontroller, at modulerne er rigtigt fastlåst, inden de fyldes. Modulerne skal være tømt helt, inden de tages ud. Ved isætning og udtagning af fyldte moduler kan utensilierne blive beskadiget og evt. medføre tilskadekomst, fx i tilfælde af glasbrud.
- ▶ Rengøringsresultatet skal i givet fald underkastes en speciel, ikke kun visuel, kontrol.

Nødvendigt værktøj:

- Skruenøgle, nøglevidde 9 mm (SW 9)
- Skruenøgle, nøglevidde 13 mm (SW 13)

Injektordyser

Modulets dyser A 312 består af et Y-stykke med 2 skylletilslutninger. Y-stykkets forgreninger skal monteres med de medfølgende dyser.

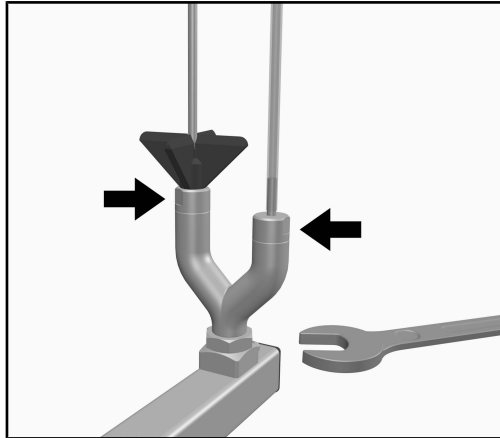

- Skru injektordysen med kunststofstiver på den længste forgrening på Y-stykket.
- Skru injektordysen med kunststofslange på den korteste forgrening på Y-stykket.
- Stram begge dyser med en gaffelnøgle.
- Skru Y-stykket på en holder i modulet, og stram også dette med en gaffelnøgle.
- Gentag processen, indtil der er isat dyser i alle modulets gevindholdere.

Afkortning af kunststofslange

Dysens kunststofslange A 867 skal skæres til, så den er på højde med viskosimeteret.

- Sæt viskosimeteret med kapillærrøret på dysen med kunststofstiver. Viskosimeteret skal hvile på kunststofstiveren.
- Drej viskosimeteret, indtil påfyldningsrøret er ved siden af kunststofslangen.

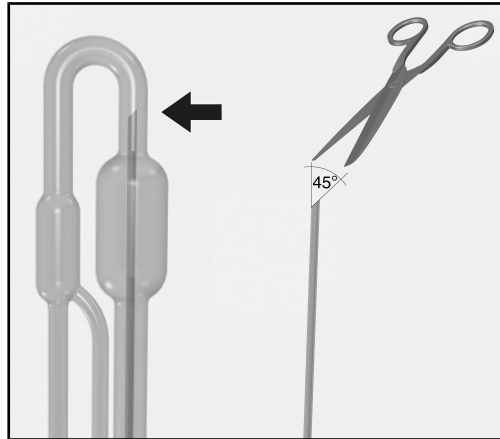

Kunststofslangen skal ende over beholderen (reservoir, opbevaringskugle) i forbindelsesstykket mellem kapillærrøret og påfyldningsrøret. Til genbehandlingen er det vigtigt, at slangen er skåret spidst til.

- Skær kunststofslangen af i ca. 45° vinkel i retning af dysen, så der opstår en spids i slangens ende. Den lavereliggende ende på slangen skal pege mod dysen.

Injektormoduler

⚠ Sæt altid kun tomme moduler uden utensilier i kurvene. Kontroller, at modulerne er rigtigt fastlåst, inden de fyldes. Modulerne skal være helt tømt, inden de tages ud. Ved isætning og udtagning af fyldte moduler kan utensilierne blive beskadiget og evt. medføre tilskadekomst, fx i tilfælde af glasbrud.

Injektormodul sættes i

Injektormodulet må kun anbringes i underkurv A 150. Dyserne skal pege opad, når modulet sættes i.

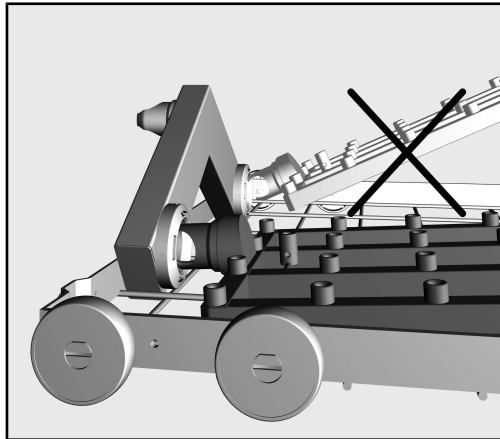

- Stik injektormodulet med tilslutningsstudsene ind i vandtilkoblingen i en flad vinkel.
- Fastgør derefter modulet i kurvens stivere ved at trykke det nedad.

Injektormodulet tages ud

⚠ Træk ikke kurven ud af rengøringsmaskinen ved at tage fat i injektormodulet. Modulet kan løsne sig, eller vandtilkoblingen kan blive beskadiget.

- Løsn modulet fra fastgøringen, og træk det ud af vandtilkoblingen i en flad vinkel. Vælg ikke en for stejl vinkel, da tilkoblingen og tilslutningsstudsene kan blive beskadiget på grund af løftmekanismen.

Utensilierne placeres

Injektormodul A 312 er beregnet til genbehandling af kapillærviskosimeter af glas med følgende mål:

- | | |
|---|---------------------------|
| - Højde | Maks. 310 mm |
| - Indvendig diameter kapillærrør | Min. \varnothing 3,0 mm |
| - Indvendig diameter påfyldningsrør | Min. \varnothing 5,0 mm |
| - Afstand fra midten af kapillærrøret og til midten af påfyldningsrøret | ca. 20-25 mm |

- Sørg for, at viskosimeteret og især kapillærerne kan skylles igennem.

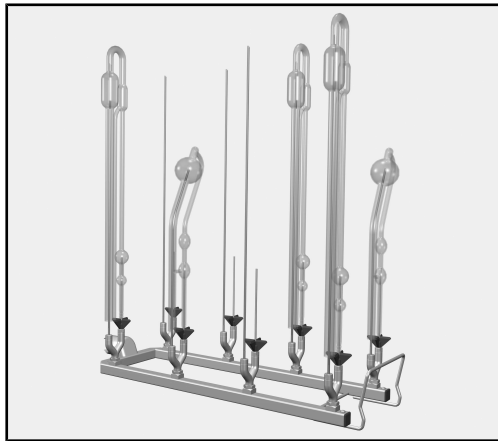

- Sæt viskosimeteret på injektordyserne A 867.
- Kapillærrørene skal monteres på injektordyserne med kunststofstiveren.
- Påfyldningsrørene skal monteres på dyserne med kunststofslangerne.
- Eventuelt ventilationsrør skal ikke skylles ekstra igennem.

Sørg for at enderne på kunststofslangerne ikke støder på viskosimeterets glasvægge.

Ellers skylles beholderne ikke tilstrækkeligt igennem.

- Kunststofholderne kan indstilles i højden. Juster efter behov kunststofholderne for eventuelt at udligne længdeforskellen ved viskosimeter med forskellig længde rør eller for at undgå, at rør, der er placeret tæt, bøjer fra hinanden.

Kontroller ved hver fyldning og inden hver programstart:

- Er skylleanordningerne, fx hylstre og dyser, skruet godt fast?

⚠ For at sikre et ensartet spuletryk for alle skylleanordninger skal alle skrueforbindelser være forsynet med dyser, adaptere, hylstre eller blindskruer.

Der må ikke anvendes beskadigede dyser, adaptere eller hylstre.

Ubenyttede skylleanordninger behøver ikke at erstattes med blindskruer.

- Er de anvendte moduler koblet rigtigt til kurvenes spulekobling?

Hinweise zur Anleitung	14
Fragen und technische Probleme.....	14
Begriffsdefinition	14
Bestimmungsgemäße Verwendung	15
Lieferumfang	16
Lieferumfang A 312	16
Entsorgung der Transportverpackung	16
Sicherheitshinweise und Warnungen	17
Montage	18
Benötigte Werkzeuge	18
Injektordüsen	18
Kunststoffschlauch kürzen	19
Anwendungstechnik	20
Injektormodule.....	20
Injektormodule einsetzen	20
Injektormodul entnehmen.....	20
Spülgut einordnen	21
Kontrollieren Sie bei der Beladung und vor jedem Programmstart	22

Warnungen

⚠ Warnungen enthalten sicherheitsrelevante Informationen. Sie warnen vor möglichen Personen- und Sachschäden. Lesen Sie die Warnungen sorgfältig durch und beachten Sie die darin angegebenen Handlungsaufforderungen und Verhaltensregeln.

Hinweise

Hinweise enthalten Informationen, die besonders beachtet werden müssen.

Zusatzinformationen und Anmerkungen

Zusätzliche Informationen und Anmerkungen sind durch einen einfachen Rahmen gekennzeichnet.

Handlungsschritte

Jedem Handlungsschritt ist ein schwarzes Quadrat vorangestellt.

Beispiel:

- Wählen Sie eine Option mit Hilfe der Pfeiltasten aus und speichern Sie die Einstellung mit *OK*.

Display

Im Display angezeigte Ausdrücke sind durch eine besondere Schriftart, die der Displayschrift nachempfunden ist, gekennzeichnet.

Beispiel:

Menü Einstellungen .

Fragen und technische Probleme

Bei Rückfragen oder technischen Problemen wenden Sie sich bitte an Miele. Die Kontaktdaten finden Sie auf der Rückseite der Gebrauchsanweisung Ihres Reinigungsautomaten oder unter www.miele.com/professional.

Begriffsdefinition

**Reinigungs-
automat**

In dieser Gebrauchsanweisung wird das Reinigungs- und Desinfektionsgerät als Reinigungsautomat bezeichnet.

Spülgut

Der Begriff Spülgut wird allgemein verwendet, wenn die aufzubereitenden Gegenstände nicht näher definiert sind.

Spülflotte

Als Spülflotte wird die Mischung aus Wasser und Prozesschemikalien bezeichnet.

de - Bestimmungsgemäße Verwendung

Mit Hilfe dieses Moduls können maschinell aufbereitbare Laborgläser und Laborutensilien in einem Miele Reinigungs- und Desinfektionsgerät für Laborgläser und Laborutensilien aufbereitet werden. Hierzu sind auch die Gebrauchsanweisung des Reinigungs- und Desinfektionsgerätes sowie die Informationen der Hersteller der Laborgläser und Laborutensilien zu beachten.

Das Injektormodul A 312 ist für Aufbereitung von Kapillarviskosimetern aus Glas mit folgenden Abmessungen ausgelegt:

- Höhe max. 310 mm
- Innendurchmesser Kapillarrohr min. \varnothing 3,0 mm
- Innendurchmesser Befüllrohr min. \varnothing 5,0 mm
- Abstand Mitte Kapillarrohr bis Mitte Befüllrohr ca. 20-25 mm

Das Modul verfügt über 8 Düsen zur Aufbereitung von 8 Kapillarviskosimetern.

Bis zu 2 Injektormodule können in einem Unterkorb A 150 eingesetzt werden. Pro Charge können max. 16 Kapillarviskosimeter aufbereitet werden.

Bei der Verwendung des Injektormoduls A 312 können keine Oberkörbe benutzt werden.

Lieferumfang A 312

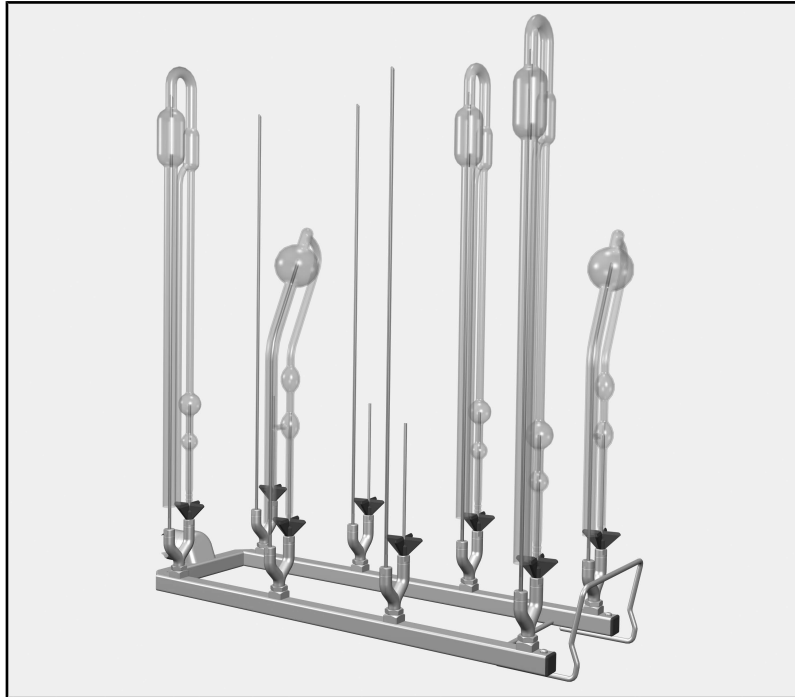

- Injektormodul A 312
 - Höhe 73 mm, Breite 133 mm, Tiefe 475 mm
 - Max. Bestückungshöhe (ab Auflagen Injektordüsen) 310 mm

Im Lieferumfang enthalten

- A 867, Injektordüse mit 2 Spülvorrichtungen für Viskosimeter; Beiliegend: 1 Düse mit Kunststoffstütze, Länge 110 mm, Ø 2,5 mm und 1 Kunststoffschlauch, Länge ab Werk ca. 300 mm, Ø 3 mm

Entsorgung der Transportverpackung

Die Verpackung schützt vor Transportschäden. Die Verpackungsmaterialien sind nach umweltverträglichen und entsorgungstechnischen Gesichtspunkten ausgewählt und deshalb recycelbar.

Das Rückführen der Verpackung in den Materialkreislauf spart Rohstoffe und verringert das Abfallaufkommen. Ihr Fachhändler nimmt die Verpackung zurück.

de - Sicherheitshinweise und Warnungen

Lesen Sie die Gebrauchsanweisung aufmerksam durch, bevor Sie dieses Modul benutzen. Dadurch schützen Sie sich und vermeiden Schäden am Modul.
Bewahren Sie die Gebrauchsanweisung sorgfältig auf.

 Beachten Sie unbedingt die Gebrauchsanweisung des Reinigungsautomaten, insbesondere die darin enthaltenen Sicherheitshinweise und Warnungen.

- ▶ Das Modul ist ausschließlich für die in dieser Gebrauchsanweisung im Kapitel Anwendungstechnik genannten Anwendungsgebiete zugelassen. Komponenten, wie z. B. Düsen, dürfen nur durch Miele Komponenten oder Original Ersatzteile des Herstellers ersetzt werden.
- ▶ Kontrollieren Sie täglich alle Wagen, Körbe, Module und Einsätze gemäß den Angaben im Kapitel „Instandhaltungsmaßnahmen“ in der Gebrauchsanweisung ihres Reinigungsautomaten.
- ▶ Bereiten Sie ausschließlich Spülgut auf, das von den jeweiligen Herstellern als maschinell wiederaufbereitbar deklariert ist und beachten Sie dessen spezifische Aufbereitungshinweise.
- ▶ Vor dem ersten Gebrauch müssen neue Beladungsträger ohne Spülgut im Reinigungsautomaten abgespült werden.
- ▶ Glasbruch kann beim Be- und Entladen zu gefährlichen Verletzungen führen. Spülgut mit Glasbruch darf nicht im Reinigungsautomaten aufbereitet werden.
- ▶ Spülgut, das sich während der Aufbereitung von den Düsen bzw. Aufnahmen gelöst hat, muss noch einmal aufbereitet werden.
- ▶ Setzen Sie immer nur leere Module ohne Spülgut in die Körbe ein. Prüfen Sie vor jeder Beladung die korrekte Arretierung. Die Module müssen vor der Entnahme vollständig leer geräumt werden.
Beim Einsetzen oder der Entnahme von bestückten Modulen kann das Spülgut beschädigt werden und z. B. im Falle von Glasbruch zu Verletzungen führen.
- ▶ Das Aufbereitungsergebnis ist gegebenenfalls einer besonderen, nicht nur visuellen Prüfung zu unterziehen.

Benötigte Werkzeuge

- Maulschlüssel, Schlüsselweite 9 mm (SW 9)
- Maulschlüssel, Schlüsselweite 13 mm (SW 13)

Injektordüsen

Die Düsen des Moduls A 312 bestehen aus einem Y-Stück mit 2 Spülanschlüssen. Die Ausläufer des Y-Stücks müssen mit den beiliegenden Düsen bestückt werden.

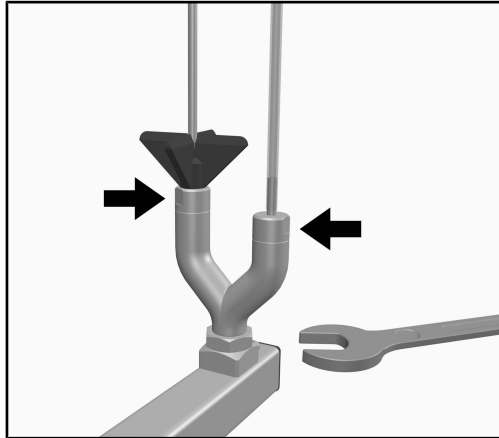

- Schrauben Sie auf den längeren Ausläufer des Y-Stücks die Injektordüse mit der Kunststoffauflage.
- Schrauben Sie in den kürzeren Ausläufer des Y-Stücks die Düse mit dem Kunststoffschlauch ein.
- Ziehen Sie beide Düsen mit einem Maulschlüssel fest.
- Schrauben Sie das Y-Stück in eine Aufnahme des Moduls ein und ziehen Sie dieses ebenfalls mit einem Maulschlüssel fest.
- Wiederholen Sie den Vorgang bis alle Gewindeaufnahmen des Moduls mit Düsen bestückt sind.

Kunststoffschlauch kürzen

Der Kunststoffschlauch der Düse A 867 muss auf die Höhe der Viskosimeter zugeschnitten werden.

- Setzen Sie dazu das Viskosimeter mit dem Kapillarrohr auf die Düse mit der Kunststoffauflage. Das Viskosimeter muss auf der Kunststoffauflage aufliegen.
- Drehen Sie das Viskosimeter, bis sich das Befüllrohr neben dem Kunststoffschlauch befindet.

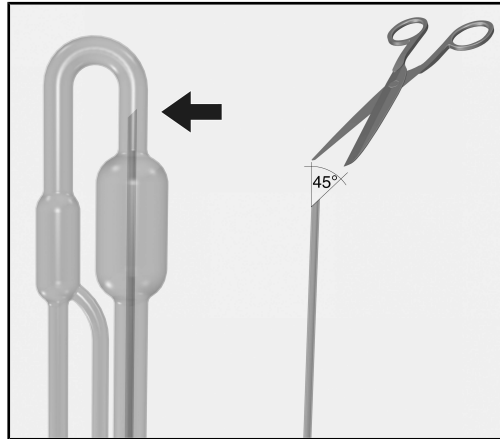

Der Kunststoffschlauch muss oberhalb des Vorratsbehälters (Reservoir, Vorratskugel) in dem Verbindungsstück zwischen Kapillarrohr und Befüllrohr enden. Für die Aufbereitung ist es wichtig, dass der Schlauch spitz zugeschnitten wird.

- Schneiden Sie den Kunststoffschlauch ca. im 45° Winkel in Richtung der Düse ab, so dass eine Spitze am Schlauchende entsteht. Das tieferliegende Ende des Schlauches muss zur Düse zeigen.

Injektormodule

⚠ Setzen Sie immer nur leere Module ohne Spülgut in die Körbe ein. Prüfen Sie vor jeder Beladung die korrekte Arretierung. Die Module müssen vor der Entnahme vollständig leer geräumt werden.

Beim Einsetzen oder der Entnahme von bestückten Modulen kann das Spülgut beschädigt werden und z. B. im Falle von Glasbruch zu Verletzungen führen.

Injektormodule einsetzen

Das Injektormodul nur in den Unterkorb A 150 einsetzen. Die Düsen müssen beim Einsetzen nach oben zeigen.

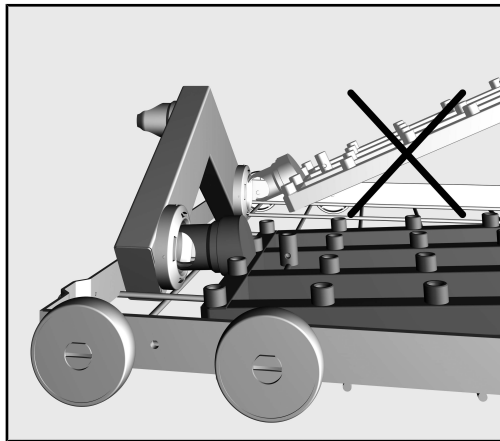

- Stecken Sie das Injektormodul mit dem Anschlussstutzen in einem flachen Winkel in die Wasserankopplung ein.
- Rasten Sie anschließend das Modul durch Herunterdrücken in die Verstreben des Korbs ein.

Injektormodul entnehmen

⚠ Den Korb nicht an dem Injektormodul aus dem Reinigungsautomaten herausziehen. Das Modul könnte sich lösen oder die Wasserankopplung könnte beschädigt werden.

- Lösen Sie das Modul aus der Verastung und ziehen Sie es in einem flachen Winkel aus der Wasserankopplung heraus. Wählen Sie dabei den Winkel nicht zu steil, da durch die Hebelwirkung die Ankopplung und der Anschlussstutzen beschädigt werden können.

Spülgut einordnen

Das Injektormodul A 312 ist für Aufbereitung von Kapillarviskosimetern aus Glas mit folgenden Abmessungen ausgelegt:

- Höhe max. 310 mm
- Innendurchmesser Kapillarrohr min. \varnothing 3,0 mm
- Innendurchmesser Befüllrohr min. \varnothing 5,0 mm
- Abstand Mitte Kapillarrohr bis Mitte Befüllrohr ca. 20-25 mm

- Stellen Sie die Durchspülbarkeit der Viskosimeter und insbesondere der Kapillare sicher.

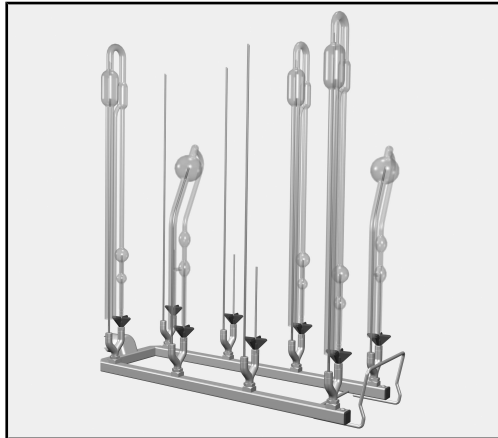

- Setzen Sie die Viskosimeter auf die Injektordüsen A 867.
- Die Kapillarrohre müssen auf die Injektordüsen mit der Kunststoffstütze gesteckt werden.
- Die Befüllrohre müssen auf die Düsen mit den Kunststoffschläuchen gesteckt werden.
- Evtl. vorhandene Belüftungsrohre müssen nicht extra durchspült werden.

Achten Sie darauf, dass die Enden der Kunststoffschläuche nicht an den Glaswänden der Viskosimeter anliegen. Andernfalls werden die Gefäße nur unzureichend durchspült.

- Die Kunststoffstützen sind höhenverstellbar. Verschieben Sie bei Bedarf die Kunststoffstützen, um z. B. bei Viskosimetern mit unterschiedlich langen Rohren den Längenunterschied auszugleichen oder bei besonders eng zusammenstehenden Rohren ein Auseinanderbiegen zu vermeiden.

Kontrollieren Sie bei der Beladung und vor jedem Programmstart

- Sind die Spülvorrichtungen, wie z. B. Spülhülsen und Düsen, fest eingeschraubt?

⚠ Damit für alle Spülvorrichtungen ein ausreichend standardisierter Spüldruck gegeben ist, müssen alle Schraubansätze mit Düsen, Adaptern, Spülhülsen oder Blindschrauben versehen sein. Es dürfen keine beschädigten Spülvorrichtungen wie Düsen, Adapter oder Spülhülsen verwendet werden.

Nicht mit Spülgut belegte Spülvorrichtungen müssen nicht durch Blindschrauben ersetzt werden.

- Sind die eingesetzten Module richtig an die Wasserversorgung der Körbe angekoppelt?

Notes about these instructions	24
Queries and technical problems.....	24
Definition of terms	24
Appropriate use	25
Items supplied	26
Scope of delivery A 312	26
Disposal of the packing material	26
Warning and Safety instructions	27
Installation	28
Tools required:.....	28
Injector nozzles.....	28
Shortening the plastic hose.....	29
Areas of application	30
Injector modules.....	30
Inserting an injector module	30
Removing an injector module.....	30
Preparing the load	31
Before loading the machine and before starting a programme	32

Important warnings

 Information which is important for safety is highlighted in a thick framed box with a warning symbol. This alerts you to the potential danger of injury to people or damage to property. Read these warning notes carefully and observe the procedural instructions and codes of practice they describe.

Notes

Information of particular importance that must be observed is highlighted in a thick framed box.

Additional information and comments

Additional information and comments are contained in a simple frame.

Operating steps

Operating steps are indicated by a black square bullet point.

Example:

- Select an option using the arrow buttons and save your choice with *OK*.

Display

Certain functions are shown in display messages using the same font as that used for the function itself in the display.

Example:

Settings  menu.

Queries and technical problems

In the event of queries or technical problems, please contact Miele. Contact details can be found at the end of the operating instructions for your cleaning machine or at www.miele.com/professional.

Definition of terms

- | | |
|-------------------------|---|
| Cleaning machine | In these operating instructions, the washer-disinfector is referred to as “the cleaning machine”. |
| Load items | The term “load items” is used wherever the items to be processed are not defined in any further detail. |
| Wash water | The term “wash water” is used for the mixture of water and process chemicals. |

This module can be used to reprocess machine-reprocessable laboratory glassware and utensils in a Miele washer-disinfector for laboratory glassware and utensils. Follow the operating instructions for your washer-disinfector as well as the instructions of the glassware and utensil manufacturer on how to reprocess their items by machine.

The A 312 injector module is designed for reprocessing glass capillary viscometers with the following dimensions:

- | | |
|--|---------------------------|
| - Height | Max. 310 mm |
| - Capillary tube inner diameter | Min. \varnothing 3.0 mm |
| - Filling tube inner diameter | Min. \varnothing 5.0 mm |
| - Centre of capillary tube to centre of filling tube | Approx. 20-25 mm |

The module has 8 nozzles for reprocessing 8 capillary viscometers.

Up to 2 injector modules can be used in one A 150 lower basket. A maximum of 16 capillary viscometers can be reprocessed per cycle.

No upper baskets can be used when the A 312 injector module is used.

Scope of delivery A 312



- A 312 injector module
 - Height 73 mm, width 133 mm, depth 475 mm
 - Max. vertical clearance (from injector nozzle supports) 310 mm

Items supplied

- A 867, injector nozzle with 2 irrigation connectors for viscometer; included: 1 nozzle with plastic support, length 110 mm, Ø 2.5 mm and 1 plastic hose, length ex works approx. 300 mm, Ø 3 mm

Disposal of the packing material

The packaging is designed to protect against transportation damage. The packaging materials used are selected from materials which are environmentally friendly for disposal and should be recycled.

Recycling the packaging reduces the use of raw materials in the manufacturing process and also reduces the amount of waste in landfill sites.

en - Warning and Safety instructions

To avoid the risk of accidents and damage to this module please read these instructions carefully before using it for the first time. Keep these instructions in a safe place where they are accessible to users at all times.

 Please also read the operating instructions for your washer-disinfector and pay particular attention to the Warning and Safety instructions.

- ▶ The module is approved solely for the applications specified in the “Areas of application” chapter of these operating instructions. Components such as nozzles may only be replaced with Miele components or genuine original spare parts.
- ▶ Inspect all mobile units, baskets, modules and inserts daily as described in the “Maintenance” section in the Operating instructions for the washer-disinfector.
- ▶ Only items which have been declared by their manufacturer as suitable for machine reprocessing may be processed. The manufacturer's specific reprocessing instructions must be observed.
- ▶ New load carriers must be cleaned in the washer-disinfector without a load prior to first use.
- ▶ Broken glass can result in serious injury when loading or unloading. Broken glass items must not be processed in the machine.
- ▶ Any hollow items that have become disconnected from their injector nozzles, adapters or holders during processing must be re-processed.
- ▶ Only place empty, unloaded modules in baskets. Check that they are correctly engaged before loading them. Modules must be completely emptied before taking them out. Placing loaded modules in baskets or removing them can cause damage to the wash load and cause injury should glassware be broken.
- ▶ The reprocessing result must be checked as necessary using a suitable test method and not just by a visual check.

Tools required:

- 9 mm Spanner (WAF 9)
- 13 mm spanner (WAF 13)

Injector nozzles

The nozzles of the A 312 module consist of a Y-piece with 2 irrigation connections. The supplied nozzles must be attached to the branches of the Y-piece.

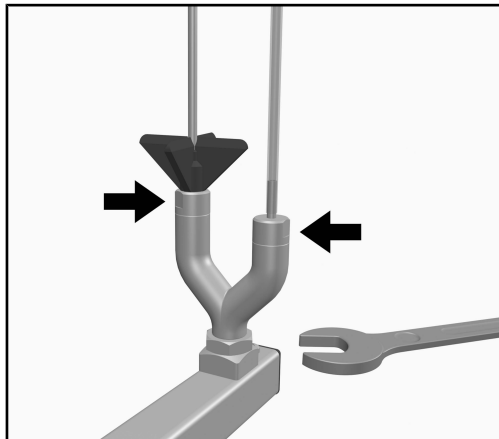

- Screw the injector nozzle with the plastic support onto the longer branch of the Y-piece.
- Screw the nozzle with the plastic hose into the shorter branch of the Y-piece.
- Use a spanner to tighten both nozzles.
- Screw the Y-piece into one of the module's holders and use a spanner to tighten this too.
- Repeat the process until nozzles have been attached to all of the module's threaded holders.

Shortening the plastic hose

The plastic hose of the A 867 nozzle must be cut to the height of the viscometers.

- To do this, place the viscometer with the capillary tube on the nozzle with the plastic support. The viscometer must rest on the plastic support.
- Turn the viscometer until the filling tube is alongside the plastic hose.

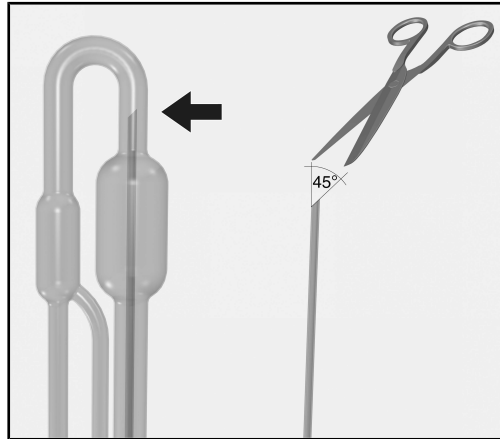

The plastic hose must end above the container (reservoir, bulb) in the connection piece between the capillary tube and filling tube. For re-processing, it is important that the hose is cut to a point.

- With sharp sturdy scissors, carefully cut the plastic hose at an angle of approx. 45° in the direction of the nozzle to form a point at the end of the hose. The lower end of the hose must be pointing towards the nozzle.

Injector modules

⚠ Only place empty, unloaded modules in baskets. Check that they are correctly engaged before loading them. Modules must be completely emptied before taking them out. Placing loaded modules in baskets or removing them can cause damage to the wash load and cause injury should glassware be broken.

Inserting an injector module

This injector module is only suitable for use in lower basket A 150. The injector nozzles must point upwards.

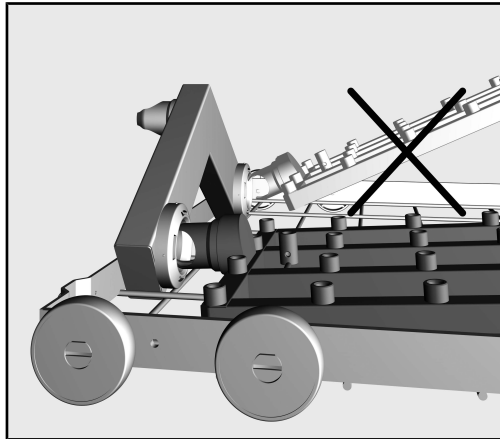

- Carefully slide the injector module in and connect it to the water connection point.
- Then press down on the module to secure it on the rails in the basket.

Removing an injector module

⚠ Do not hold the basket by the injector module when removing it from the cleaning machine. The module could come loose or the water connection could be damaged.

- Release the module from the locking mechanism and pull it out of the water connection at a flat angle. If the module is removed at too steep an angle, the lever action may damage the connection point and the connector.

Preparing the load

The A 312 injector module is designed for reprocessing glass capillary viscometers with the following dimensions:

- | | |
|--|---------------------------|
| - Height | Max. 310 mm |
| - Capillary tube inner diameter | Min. \varnothing 3.0 mm |
| - Filling tube inner diameter | Min. \varnothing 5.0 mm |
| - Centre of capillary tube to centre of filling tube | Approx. 20-25 mm |

- Check that the viscometers and the capillaries in particular are free of blockages.

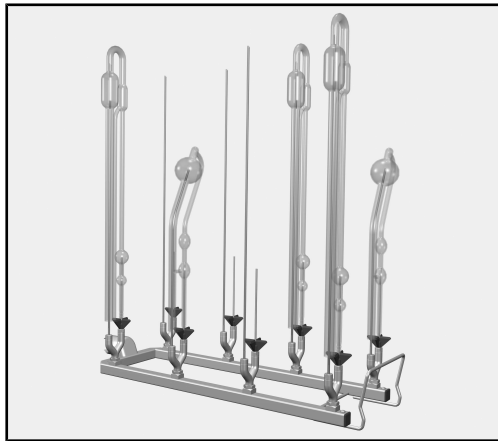

- Place the viscometers on the A 867 injector nozzles.
 - The capillary tubes must be connected to the injector nozzles with the plastic support.
 - The filling tubes must be connected to the nozzles with the plastic hoses.
 - If there are any ventilation tubes, these do not require extra cleaning.

Make sure that the ends of the plastic hoses do not touch the glass walls of the viscometers.

If they do, the vessels will not be cleaned satisfactorily.

- The height of the plastic supports can be adjusted. Move the plastic supports, if necessary. For example, if the viscometers have tubes with different lengths, the supports may need to be adjusted to compensate for the length difference. Or if the tubes are particularly close together, the supports may need to be moved to prevent the tubes from being bent apart.

Before loading the machine and before starting a programme

- Check that fittings such as irrigation sleeves and injector nozzles are securely screwed into position.

⚠ Make sure that all screw connectors are fitted with injector nozzles, adapters, irrigation sleeves or blind stoppers to ensure that all fittings in use are supplied with sufficient standardised pressure.

Damaged fittings such as injector nozzles, adapters and irrigation sleeves must not be used.

Fittings not equipped with wash items do not have to be replaced blind stoppers.

- Check that the baskets and modules are correctly connected to the water supply.

Indicaciones para las instrucciones	34
Preguntas y problemas técnicos	34
Definición de términos.....	34
Aplicación adecuada	35
Volumen de suministro	36
Volumen de suministro A 312.....	36
Eliminación del embalaje de transporte	36
Advertencias e indicaciones de seguridad	37
Montaje	38
Herramientas necesarias:.....	38
Toberas inyectoras	38
Acortar la manguera de plástico	39
Técnica de aplicación	40
Módulo inyector	40
Colocación del módulo inyector.....	40
Extracción del módulo inyector.....	40
Disposición de la vajilla	41
Compruebe en la carga y antes del inicio del programa:	42

Advertencias

⚠ Las advertencias contienen información concerniente a la seguridad. Advierten sobre posibles daños personales y materiales. Lea las advertencias detenidamente y cumpla los requisitos de manejo indicados y las normas de procedimiento.

Observaciones

Las advertencias contienen información que debe tenerse especialmente en cuenta.

Información adicional y observaciones

La información adicional y las observaciones se marcan con un marco simple.

Pasos de actuación

Cada paso de trabajo va precedido por un cuadrado negro.

Ejemplo:

■ Utilice las teclas de dirección para seleccionar una opción y guarde el ajuste con *OK*.

Display

Las expresiones que se muestran están marcadas con un tipo de letra especial que se recomienda para la letra del display.

Ejemplo:

Menú Ajustes .

Preguntas y problemas técnicos

En caso de preguntas y problemas técnicos, póngase en contacto con Miele. Encontrará los datos de contacto en el reverso de las instrucciones de manejo de su lavadora desinfectadora o en www.miele.com/professional.

Definición de términos

Lavadora desinfectadora

En estas instrucciones de manejo el aparato de limpieza y desinfección se denominará lavadora desinfectadora.

Utensilios

El concepto utensilios se utilizará de forma general cuando los objetos a tratar no se definan de forma más precisa.

Agua de lavado

El agua de lavado es la mezcla de agua y agentes químicos de procesos.

Con la ayuda de este módulo es posible tratar a máquina los vidrios y utensilios de laboratorio retratables en una lavadora desinfectadora de Miele. Para ello también deben tenerse en cuenta las instrucciones de manejo de la lavadora desinfectadora, así como la información del fabricante de los vidrios y utensilios de laboratorio.

El módulo inyector A 312 está diseñado para la preparación de viscosímetros capilares de vidrio con estas dimensiones:

- Altura máx. 310 mm
- Diámetro interior del tubo capilar mín. \varnothing 3,0 mm
- Diámetro interior del tubo de llenado mín. \varnothing 5,0 mm
- Distancia entre el centro del tubo capilar y el centro del tubo de llenado aprox. 20-25 mm

El módulo dispone de 8 boquillas para la preparación de 8 viscosímetros capilares.

Es posible emplazar hasta dos módulos inyectores en un cesto inferior A 150. Es posible preparar hasta 16 viscosímetros capilares en cada carga.

Si se utiliza el módulo inyector A 312, no se puede utilizar un cesto superior.

Volumen de suministro A 312



- Módulo inyector A 312
 - Altura: 73 mm, anchura: 133 mm, fondo: 475 mm
 - Máx. altura de carga (desde compartimentos de toberas inyectoras) 310 mm

Incluidos en el volumen de suministro

- A 867, toberas inyectoras con 2 dispositivos de lavada para viscosímetros; incluye: 1 boquilla con soportes de plástico, longitud 110 mm, \varnothing 2,5 mm y 1 manguera de plástico, longitud de fábrica aprox. 300 mm, \varnothing 3 mm

Eliminación del embalaje de transporte

El embalaje protege al aparato de daños durante el transporte. Los materiales del embalaje se han seleccionado siguiendo criterios ecológicos y en función de su posterior tratamiento en plantas de reciclaje.

La devolución del embalaje al ciclo de reciclado contribuye al ahorro de materias primas y reduce la generación de residuos. Por tanto, dichos materiales no deberán tirarse a la basura, sino entregarse en un punto de recogida específica.

es - Advertencias e indicaciones de seguridad

Lea atentamente las presentes Instrucciones de manejo antes de utilizar este módulo. De este modo se protegerá Vd. y evitará daños en el mismo.

Guarde cuidadosamente estas instrucciones de manejo.

 Es imprescindible que lea también las instrucciones de manejo de la lavadora desinfectadora, especialmente las Advertencias e indicaciones de seguridad que se recogen en las mismas.

- ▶ Solo se permite el uso del módulo para los ámbitos de aplicación mencionados en el capítulo «Técnica de aplicación» de estas instrucciones de manejo. Los componentes, como por ejemplo toberas, solo se pueden sustituir por componentes Miele o piezas de repuestos originales del fabricante.
- ▶ Controle a diario todos los carros, cestos, módulos y complementos según las indicaciones del capítulo «Medidas de Mantenimiento» de las instrucciones de manejo de su lavadora desinfectadora.
- ▶ Trate únicamente utensilios que hayan sido declarados por el fabricante correspondiente como reutilizables a máquina y respete sus indicaciones específicas de tratamiento.
- ▶ Las bandejas de carga nuevas deberán lavarse sin utensilios en la termodesinfectora antes del primer uso.
- ▶ La rotura del cristal al cargar o descargar puede causar lesiones peligrosas. Los utensilios con cristales rotos no se pueden tratar en la máquina.
- ▶ Los objetos que se hayan soltado de las toberas o de los alojamientos durante la limpieza, deberán tratarse de nuevo.
- ▶ Coloque siempre únicamente módulos vacíos sin utensilios en los cestos. Compruebe antes de cada carga que la retención está correctamente.
Los módulos deberán estar completamente vacíos antes de sacarlos. Si se introducen o se sacan módulos cargados los utensilios podrían resultar dañados y, en el caso de rotura de cristal, provocar lesiones.
- ▶ El resultado de esterilización deberá someterse, si procede, a un examen especial, no sólo visual.

Herramientas necesarias:

- Llave de boca, tamaño 9 mm (SW 9)
- Llave de boca, tamaño 13 mm (SW 13)

Toberas inyectoras

Las boquillas del módulo A 312 cuentan con una pieza en Y y 2 conexiones de lavado. Las vertientes de la pieza en Y deben equiparse con las boquillas incluidas.

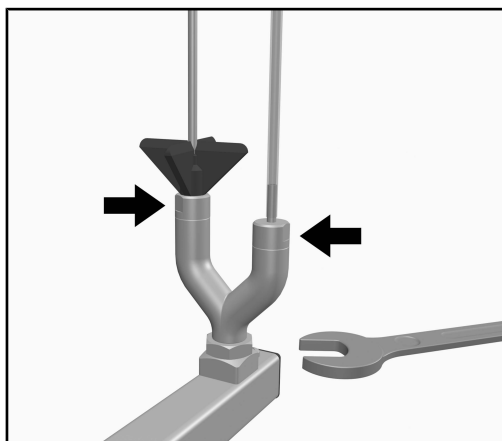

- Enrosque la tobera inyectora con el soporte de plástico en la vertiente larga de la pieza en Y.
- En la vertiente corta de la pieza en Y, enrosque la boquilla con la manguera de plástico.
- Apriete las dos toberas con una llave de boca.
- Enrosque la pieza en Y en un alojamiento del módulo y apriétela con la llave de boca.
- Repita el proceso hasta que todos los alojamientos roscados del módulo cuenten con boquillas.

Acortar la manguera de plástico

La manguera de plástico de la boquilla A 867 debe acortarse a la altura del viscosímetro.

- Para ello, coloque el viscosímetro con el tubo capilar en la boquilla con el soporte de plástico. El viscosímetro debe quedar por encima del soporte de plástico.
- Gire el viscosímetro hasta que el tubo de llenado se encuentre junto a la manguera de plástico.

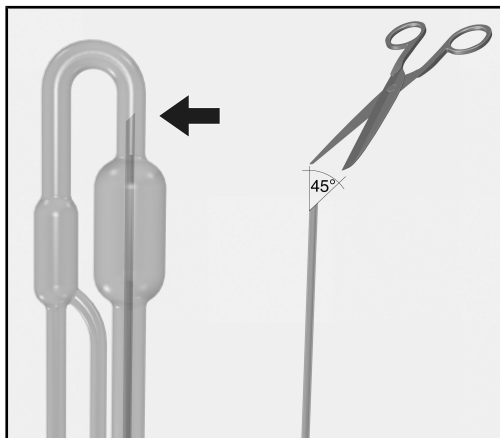

La manguera de plástico debe terminar por encima del depósito (reserva, bola de reserva) en la pieza de unión entre el tubo capilar y el tubo de llenado. Para la preparación, es importante que la manguera esté cortada en punta.

- Corte la manguera de plástico en un ángulo aprox de 45° en dirección a la boquilla para que la punta aparezca en el extremo de la manguera. El extremo inferior de la manguera debe mirar hacia la boquilla.

Módulo inyector

⚠ Coloque siempre únicamente módulos vacíos sin utensilios en los cestos. Compruebe antes de cada carga que la retención está correctamente.

Los módulos deberán estar completamente vacíos antes de sacarlos.

Si se introducen o se sacan módulos cargados, los utensilios podrían resultar dañados y, en el caso de rotura de cristal, provocar lesiones.

Colocación del módulo inyector

El módulo inyector sólo se puede instalar en el cesto inferior A 150. Las toberas deberán mirar hacia arriba al colocarlo.

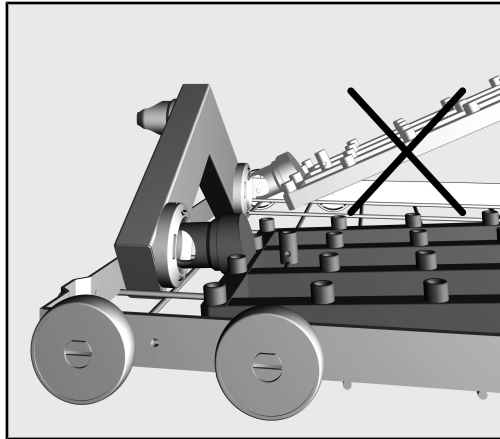

- Conecte el módulo inyector con las boquillas de conexión formando un ángulo pequeño con el acoplamiento del agua.
- Encaje a continuación el módulo presionándolo hacia abajo en los refuerzos del cesto.

Extracción del módulo inyector

⚠ No extraer el cesto en el módulo inyector de la lavadora desinfectadora.

El módulo se podría soltar o el acoplamiento de agua se podría dañar.

- Desenrosque el módulo del enclavamiento y extráigalo en un ángulo plano del acoplamiento de agua. Seleccione un ángulo que no sea muy pronunciado, ya que mediante el efecto palanca se podrían dañar el acoplamiento y el racor de empalme.

Disposición de la vajilla

El módulo inyector A 312 está diseñado para la preparación de viscosímetros capilares de vidrio con estas dimensiones:

- Altura máx. 310 mm
- Diámetro interior del tubo capilar mín. \varnothing 3,0 mm
- Diámetro interior del tubo de llenado mín. \varnothing 5,0 mm
- Distancia entre el centro del tubo capilar y el centro del tubo de llenado aprox. 20-25 mm

- Asegúrese de que la disolución de lavado llega al viscosímetro y sobre todo a los capilares.

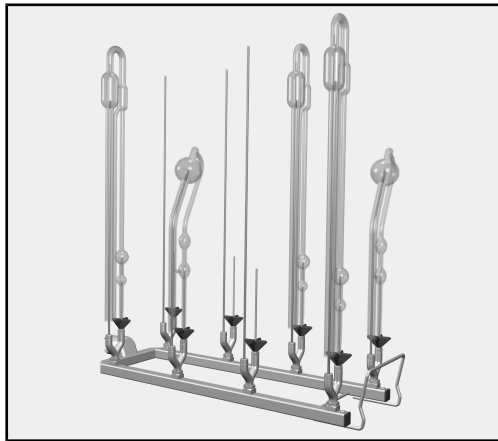

- Coloque los viscosímetros en las boquillas de inyección A 867.
- Los tubos capilares deben introducirse en las boquillas inyectoras con los soportes de plástico.
- Los tubos de llenado deben introducirse en las boquillas con las mangueras de plástico.
- Los conductores de ventilación, si procede, no deben limpiarse de forma adicional.

Tenga cuidado de que los extremos de las mangueras de plástico no toquen las paredes de cristal del viscosímetro.

En caso contrario, los recipientes no se limpian correctamente.

- Es posible ajustar la altura de los soportes de plástico. En caso necesario, mueva los soportes de plástico, por ejemplo, para viscosímetros con tubos de diferentes longitudes para compensar la diferencia de longitud o para tubos muy estrechos unidos para evitar que se doblen entre sí.

Compruebe en la carga y antes del inicio del programa:

- ¿Los dispositivos de lavado, como p. ej., manguitos de lavado y toberas, están bien enroscados?

⚠ Para que en todos los dispositivos de lavado haya una presión de lavado estándar suficiente, todos los juegos de atornillado deben estar provistos de toberas, adaptadores, manguitos de lavado o tornillos ciegos.

No debe utilizarse ningún dispositivo de lavado dañado, como toberas, adaptadores o manguitos de lavado.

Los alojamientos que no estén ocupados con instrumental no deben sustituirse por tornillos ciegos.

- ¿Están los módulos introducidos bien acoplados al suministro de agua de los cestos?

Ohjeita käyttöohjeen lukemiseen	44
Kysymykset ja tekniset ongelmat	44
Käsitteiden määrittely	44
Määräystenmukainen käyttö	45
Vakiovarusteet	46
Toimituksen osat A 312	46
Kuljetuspakkauksen uusiokäyttö	46
Tärkeitä turvallisuusohjeita	47
Asennus	48
Tarvittavat työkalut:	48
Suorasuihkusuuttimet.....	48
Muoviletkun lyhentäminen.....	49
Käyttökäsiä	50
Suorasuihkumoduulit.....	50
Suorasuihkumoduulin asettaminen paikalleen	50
Suorasuihkumoduulin irrotus.....	50
Välineiden asetteluohjeita	51
Tarkista vaunua täyttäessäsi/ennen ohjelman käynnistämistä:	52

Varoituksia

⚠ Näin merkityt varoitukset sisältävät turvallisuuteen liittyviä ohjeita. Ne varoittavat mahdollisista henkilö- tai esinevahingoista. Lue nämä varoitukset huolellisesti ja noudata varoituksessa annettuja toimintaohjeita ja kehotuksia.

Muita ohjeita

Ohjeet sisältävät tietoja, jotka on syytä ottaa erityisesti huomioon.

Lisätiedot ja huomautukset

Lisätiedot ja huomautukset on merkitty tekstiin mustalla, ohuella kehysellä.

Toimintavaiheet

Toimintavaiheet on merkitty tekstiin pienellä mustalla laatikolla/luettelamerkillä.

Esimerkki:

■ Valitse haluamasi vaihtoehto nuolipainikkeilla ja tallenna valintasi painamalla *OK*.

Näyttö

Tiedot, jotka liittyvät koneen näyttöruudussa näkyviin teksteihin, on esitetty näyttöruudun kirjasintyyliä jäljittelevällä kirjoituksella.

Esimerkki:

Valikko Asetukset .

Kysymykset ja tekniset ongelmat

Jos sinulla on kysyttävää tai teknisiä ongelmia, ota yhteyttä Mieleen. Yhteystiedot löydät pesu- ja desinfiointikoneen käyttöohjeen takasivulta tai osoitteesta www.miele.com/professional.

Käsitteiden määrittely

Kone

Tässä käyttöohjeessa käytetään pesu- ja desinfiointikoneesta lyhyden vuoksi välillä nimitystä kone.

Välineet

Käsiteltävistä tuotteista ja välineistä käytetään yleisnimitystä “välineet”, mikäli kulloinkin tarkoitettua tuotetta tai välinettä ei määritellä tarkemmin.

Pesuvesi

Sanaa “pesuvesi” käytetään kuvaamaan veden ja prosessikemikaalien seosta.

Tämän moduulin avulla voit käsitellä koneellisen käsittelyn kestävästä laboratoriolasitavaraa ja laboratoriovälineitä Mielen laboratoriolasitavaran ja -välineiden käsittelyyn tarkoitettu pesu- ja desinfiointikoneessa. Noudata pesu- ja desinfiointikoneen käyttöohjetta sekä laboratoriolasitavaran ja laboratoriovälineiden valmistajien ohjeita.

Suorasuihkumoduuli A 312 on varustettu lasisten, seuraavat mitat täyttävien kapillaariviskosimetrien käsittelyä varten:

- Korkeus enint. 310 mm
- Kapillaariputken sisähalkaisija vähint. \varnothing 3,0 mm
- Täyttöputken sisähalkaisija vähint. \varnothing 5,0 mm
- Kapillaariputken keskikohdan ja täyttöputken keskikohdan välinen etäisyys n. 20-25 mm

Moduulissa on kahdeksan suutinta kahdeksan kapillaariviskometrin käsittelyä varten.

Alakoriin A 150 voidaan kerrallaan sijoittaa enint. kaksi suorasuihkumoduulia. Koneessa voidaan kerrallaan käsitellä enint. 16 kapillaariviskometriä.

Kun suorasuihkumoduuli A 312 on käytössä, koneeseen ei sovi samaan aikaan yläkoreja.

Toimituksen osat A 312



- Suorasuihkumoduuli A 312
 - Korkeus 73 mm, leveys 133 mm, syvyys 475 mm
 - Enimmäistäyttökorkeus (suorasuihkusuutinten kannattimista mitattuna) 310 mm

Toimituksen sisältö

- A 867, suorasuihkusuutin, jossa kaksi viskosimetrien käsittelyyn soveltuvaa suorasuihkuvarustetta; Toimitukseen kuuluvat: muovituellinen suutin, pituus 110 mm, Ø 2,5 mm, ja muoviletku, pituus tehdastoimitustilassa n. 300 mm, Ø 3 mm

Kuljetuspakkauksen uusiokäyttö

Pakkaus suojaa tuotetta vaurioilta kuljetuksen aikana. Pakkaukset on valmistettu luonnossa hajoavista ja uusiokäyttöön soveltuvista materiaaleista.

Kun palautat pakkausmateriaalit kiertoon, säästät raaka-aineita ja vähennät syntyvien jätteiden Määrää. Miele Kauppiasi huolehtii yleensä kuljetuspakkauksen talteenotosta. Voit myös itse palauttaa materiaalit kierrätykseen.

Lue tämä käyttöohje huolellisesti ennen kuin alat käyttää moduulia. Perehtymällä käyttöohjeeseen vältät mahdolliset vahingot ja moduulin rikkoutumisen.
Säilytä tämä käyttöohje huolellisesti.

 Lue ehdottomasti myös pesu- ja desinfiointikoneen käyttöohje – erityisesti kohta “Tärkeitä turvallisuusohjeita”.

- ▶ Moduuli on tarkoitettu ainoastaan tämän käyttöohjeen kohdassa Käyttötekniikkaa mainittuun käyttötarkoitukseen. Sen osien, kuten suutinten tilalle saa asentaa vain Mielen osia tai valmistajan alkuperäisiä varaosia.
- ▶ Tarkista päivittäin kaikkien vaunujen, korien, moduulien ja telien kunto pesu- ja desinfiointikoneen käyttöohjeen kappaleessa “Huoltotoimet” annettujen ohjeiden mukaan.
- ▶ Käsittele desinfiointikoneessa ainoastaan sellaisia välineitä, jotka valmistajan mukaan kestävät koneellisen käsittelyn, ja noudata kunkin välineen omia puhdistus- ja desinfiointiohjeita.
- ▶ Ennen ensimmäistä käyttöä uudet varusteet täytyy pestä pesu- ja desinfiointikoneessa tyhjinä.
- ▶ Rikkoutuneet lasit voivat aiheuttaa vakavan loukkaantumisvaaran konetta täyttäessäsi ja tyhjentäessäsi. Älä koskaan laita koneeseen rikkoutunutta lasitavaraa.
- ▶ Välineet ja kappaleet, jotka ovat irronneet suuttimista tai pidikkeistä pesun aikana, on käsiteltävä kokonaan uudelleen.
- ▶ Aseta koreihin vain tyhjiä moduuleja. Varmista aina ennen moduulin täyttämistä, että se on kiinnitetty kunnolla.
Tyhjennä moduulit kokonaan ennen kuin otat ne pois korista. Jos asetat moduulin koriin tai otat sen sieltä pois täytettynä, korissa olevat tavarat voivat mennä rikki, ja esim. lasin rikkoutuessa sirpaleet voivat aiheuttaa vammoja.
- ▶ Tarkasta välineiden puhdistustulos käyttökohteen edellyttämällä tavalla, pelkkä silmämääräinen tarkastus ei välttämättä riitä.

Tarvittavat työkalut:

- Kita-avain, 9 mm (SW 9)
- Kita-avain, 13 mm

Suorasuihkusuuttimet

Moduulin A 312 suuttimet koostuvat Y-kappaleesta, jossa on kaksi vedensyöttöliitäntää. Y-kappaleen haarat tulee varustaa mukana toimitetuilla suuttimilla.

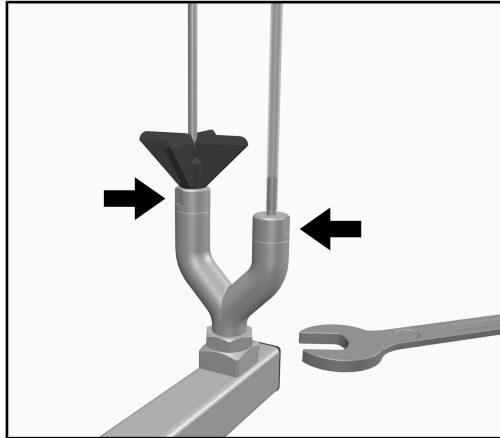

- Kierrä muovituellinen suorasuihkusuutin Y-kappaleen pitempään haaraan.
- Kierrä muoviletkulla varustettu suutin Y-kappaleen lyhyempään haaraan.
- Kiristä molemmat suuttimet kita-avaimella.
- Kierrä Y-kappale johonkin moduulin liitäntään ja kiristä sekin kita-avaimella.
- Liitä samalla tavalla suuttimet moduulin kaikkiin muihinkin kierreläitäntöihin.

Muoviletkun lyhentyminen

Suuttimen A 867 muoviletkua täytyy lyhentää niin, että se vastaa viskosimetrin korkeutta.

- Aseta tätä varten viskosimetrin kapillaariputki muovituelliseen suuttimeen. Viskosimetrin tulee levätä muovituen varassa.
- Kierrä sitten viskosimetriä, kunnes sen täyttöputki on muoviletkun vieressä.

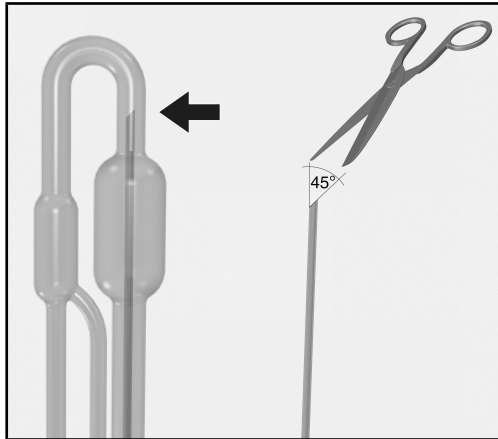

Muoviletkun tulee ulottua kapillaariputken ja täyttöputken liitoskappaleessa olevan varastosäiliön (säiliö, kuula) yläpuolelle. Puhdistuloksen kannalta on tärkeää, että letkun pää katkaistaan terävään kulmaan.

- Katkaise muoviletku suuttimen suuntaan n. 45° kulmaan siten, että letkun päähän muodostuu kärki. Viistoon katkaistun letkun matalemmän reunan tulee osoittaa suutinta kohti.

Suorasuihkumoduulit

⚠ Aseta koreihin vain tyhjiä moduuleja. Varmista aina ennen moduulin täyttöä, että se on kiinnitetty kunnolla. Tyhjennä moduulit kokonaan ennen kuin otat ne pois korista. Jos asetat moduulin koriin tai otat sen sieltä pois täytettynä, korissa olevat tavarat voivat mennä rikki, ja esim. lasin rikkoutuessa sirpaleet voivat aiheuttaa vammoja.

Suorasuihkumoduulin asettaminen paikalleen

Aseta suorasuihkumoduuli vain alakoriin A 150. Suutinten on osoitettava ylöspäin.

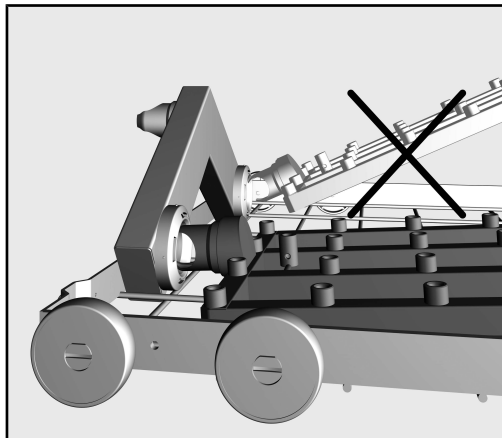

- Työnnä suorasuihkumoduulin liitântäkaulus vesiliitântään suorassa kulmassa.
- Napsauta moduuli lopuksi paikalleen painamalla sitä korin ristikoita vasten.

Suorasuihkumoduulin irrotus

⚠ Kun otat korin ulos pesu- ja desinfiointikoneesta, älä vedä sitä suorasuihkumoduulista. Moduuli voi irrota tai sen vesiliitântä voi vahingoittua.

- Napsauta moduuli irti pidikkeestään ja vedä se loivassa kulmassa irti vesiliitännästä. Älä käännä moduulia liian jyrkkään kulmaan, koska tällöin syntyvä vipuvaikutus voi vahingoittaa liitântää ja liitântäkaulusta.

Välineiden asetteluohjeita

Suorasuihkumoduuli A 312 on varustettu lasisten, seuraavat mitat täyttävien kapillaariviskosimetricien käsittelyä varten:

- Korkeus enint. 310 mm
- Kapillaariputken sisähalkaisija vähint. \varnothing 3,0 mm
- Täyttöputken sisähalkaisija vähint. \varnothing 5,0 mm
- Kapillaariputken keskikohdan ja täyttöputken keskikohdan välinen etäisyys n. 20-25 mm

- Varmista, että vesi pääsee virtaamaan viskosimetrin ja etenkin kapillaarien läpi.

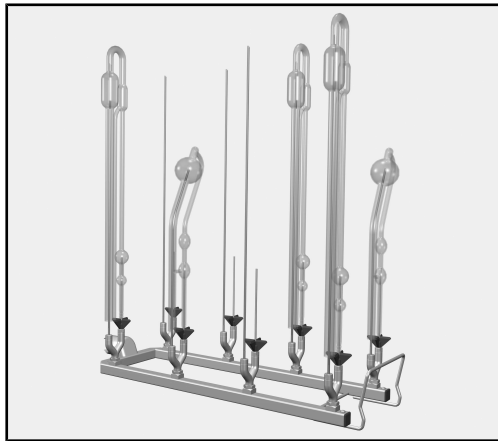

- Aseta viskosimetrit suorasuihkusuuttimiin A 867.
- Kapillaariputket kuuluvat muovituellisiin suuttimiin.
- Täyttöputket kuuluvat muoviletkullisiin suuttimiin.
- Mahdollisia ilmaputkia ei tarvitse erikseen käsitellä suorasuihkulla.

Varmista, etteivät muoviletkujen päät ota kiinni viskosimetricien lasiseiniin.

Se heikentäisi puhdistustulosta.

- Muovitukien korkeutta voi säätää. Siirrä muovitukia tarvittaessa, esimerkiksi tasataksesi viskosimetrin eripituisten putkien välisen korkeuseron tai varmistaaksesi, etteivät erityisen lähellä toisiaan olevat putket pääse harittamaan.

Tarkista vaunua täyttäessäsi/ennen ohjelman käynnistämistä:

- Ovatko kaikki huuhteluhylsyt ja suuttimet kunnolla kiinni paikoillaan?

⚠ Jotta kaikkien suihkupidikkeiden pesuveden paine olisi riittävä ja standardien mukainen, jokainen ruuvikiinnitys on varustettava joko suuttimella, sovittimella, huuhteluhylsyllä tai sulkuruuvilla. Vahingoittuneita suuttimia, sovittimia tai silikoniletkuja ei saa missään tapauksessa käyttää.

Tyhjien suihkupidikkeiden tilalle ei tarvitse vaihtaa sulkuruuveja.

- Ovatko moduulit kunnolla kiinni korien vesiliitännöissä?

Remarques	54
Questions et problèmes techniques.....	54
Définition	54
Utilisation conforme	55
Accessoires fournis	56
Documentation et pièces jointes A 312.....	56
Élimination des emballages de transport	56
Consignes de sécurité et mises en garde	57
Montage	58
Outils nécessaires :	58
Injecteurs.....	58
Raccourcir le tuyau en plastique.....	59
Technique d'utilisation	60
Modules à injection	60
Introduire les modules à injection.....	60
Retirer le module à injection	60
Disposer la charge.....	61
Contrôles à effectuer avant chaque chargement / début de programme	62

Avertissements

⚠ Attention ! Les remarques accompagnées de ce symbole contiennent des informations relatives à la sécurité : elles avertissent qu'il y a risque de dommages corporels ou matériels. Lisez attentivement ces avertissements et respectez les consignes de manipulation qu'ils contiennent.

Remarques

Vous trouverez ici des informations à respecter impérativement.

Autres informations et remarques

Ces informations supplémentaires et remarques sont signalées par un simple cadre.

Étapes

Un carré noir précède chaque étape de manipulation.

Exemple

■ Choisissez une option à l'aide des flèches puis sauvegardez ce réglage en appuyant sur la touche *OK*.

Ecran

Les données transmises à l'écran sont affichées dans une police spéciale, semblable à celle de l'écran.

Exemple

Menu Réglages .

Questions et problèmes techniques

Miele reste à votre disposition pour répondre à vos questions ou vous aider en cas de problème technique. Vous trouverez nos coordonnées à la fin du mode d'emploi du laveur-désinfecteur ou sous www.miele.com/professional.

Définition

Laveur	Dans ce mode d'emploi, le laveur-désinfecteur sera désigné comme laveur.
Charge	Le terme « charge » ou « pièces » est utilisé de manière générique dans ce mode d'emploi, si les objets à traiter ne sont pas plus précisément définis.
Bain lessiviel	Le terme « bain lessiviel » désigne le mélange entre l'eau et les produits chimiques.

Ce module permet de traiter en machine la verrerie et les instruments de laboratoire dans un laveur-désinfecteur Miele. Veuillez respecter les consignes mentionnées dans le mode d'emploi du laveur-désinfecteur ainsi que les consignes du fabricant de la verrerie ou des instruments de laboratoire.

Le module d'injection A 312 est conçu pour le traitement de viscosimètres capillaires en verre ayant les dimensions suivantes

- Hauteur 310 mm max.
- Diamètre interne du tube capillaire \varnothing 3,0 mm min.
- Diamètre interne du tube de remplissage \varnothing 5,0 mm min.
- Distance du milieu du tube capillaire jusqu'au milieu du tube de remplissage env. 20-25 mm

Le module dispose de 8 buses pour le traitement des 8 viscosimètres capillaires.

Jusqu'à 2 modules d'injection peuvent être placés dans un panier inférieur A 150. 16 viscosimètres capillaires max. peuvent être traités par charge.

Lors de l'utilisation du module d'injection A 312 aucun panier supérieur ne peut être utilisé.

Documentation et pièces jointes A 312



- Module à injection A 312
 - Hauteur : 73 mm, largeur : 133 mm, profondeur : 475 mm
 - Hauteur de chargement max. (à partir de supports de buses d'injection) 310 mm

Sont fournis les éléments suivants :

- A 867, Buse d'injection avec 2 dispositifs de rinçage pour viscosimètres ; inclus : 1 buse avec support en plastique, longueur 110 mm, Ø 2,5 mm et 1 tuyau en plastique, longueur départ usine environ 300 mm, Ø 3 mm

Élimination des emballages de transport

Nos emballages protègent votre appareil des dommages pouvant survenir pendant le transport. Nous les sélectionnons en fonction de critères écologiques permettant d'en faciliter le recyclage.

En participant au recyclage de vos emballages, vous contribuez à économiser les matières premières et à réduire le volume des déchets. Votre revendeur reprend vos emballages.

Lisez attentivement ce mode d'emploi avant d'utiliser ce module. Vous vous protégez et évitez de détériorer votre appareil. Conservez soigneusement ce mode d'emploi.

 Respectez aussi scrupuleusement les instructions du mode d'emploi du laveur-désinfecteur, en particulier les consignes de sécurité et mises en garde.

- ▶ Le module est exclusivement réservé pour les applications mentionnées dans ce mode d'emploi au chapitre « Technique d'utilisation ». Les éléments qui le composent, tels que les buses par exemple, ne doivent être remplacés que par des composants ou des pièces d'origine Miele.
- ▶ Contrôlez quotidiennement l'état des chariots, paniers, modules et compléments conformément aux consignes du chapitre sur la maintenance du laveur-désinfecteur.
- ▶ Traitez uniquement dans le laveur-désinfecteur les instruments réutilisables qui ont été déclarés comme pouvant être traités en machine par le fabricant et suivez les conseils spécifiques d'utilisation de ce dernier.
- ▶ Avant la première utilisation, nettoyer les nouveaux compléments vides dans le laveur-désinfecteur.
- ▶ Des éclats de verre peuvent occasionner des blessures graves lorsque vous chargez ou déchargez le laveur. Une charge qui contient des bris de verre ne doit pas être traitée au laveur.
- ▶ Tout instrument qui s'est détaché des buses ou des supports au cours du traitement en machine doit être traité une nouvelle fois.
- ▶ Introduisez uniquement des modules vides sans instruments dans les paniers. Vérifiez avant tout chargement que le dispositif de blocage est correct.
Les modules doivent être complètement vidés avant tout retrait. Lors de l'introduction ou du retrait de modules remplis, les instruments à laver peuvent être endommagés, et entraîner par ex. des blessures en cas de bris de verre.
- ▶ Le résultat de traitement doit être vérifié par un contrôle plus poussé qu'un contrôle visuel.

Outils nécessaires :

- Clé plate, taille 9 mm
- Clé à fourche, taille 13 mm

Injecteurs

Les buses du module A 312 sont constituées d'une pièce en Y avec 2 raccords de rinçage. Les embouts de la pièce en Y doivent être équipés des buses jointes.

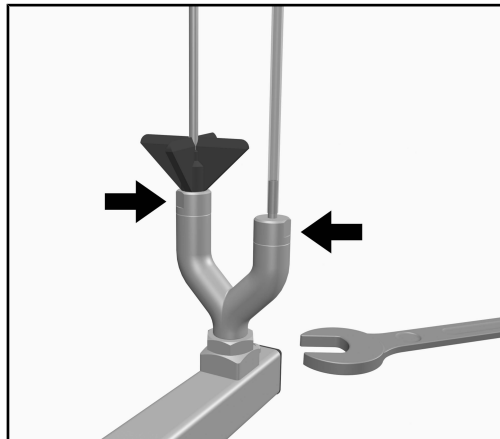

- Vissez la buse de l'injecteur avec le support en plastique sur la plus longue extension de la pièce en Y.
- Vissez la buse avec le tuyau en plastique dans l'embout le plus court de la pièce en Y.
- Serrez les deux buses à l'aide d'une clé à fourche.
- Vissez la pièce en Y dans une douille du module et serrez-la également avec une clé plate.
- Répétez la procédure jusqu'à ce que tous les supports de filetage du module soient équipés de buses.

Raccourcir le tuyau en plastique

Le tuyau en plastique de la buse A 867 doit être coupé à la hauteur du viscosimètre.

- Pour ce faire, placez le viscosimètre avec le tube capillaire sur la buse avec le support en plastique. Le viscosimètre doit reposer sur le support en plastique.
- Tournez le viscosimètre jusqu'à ce que le tube de remplissage se trouve à côté du tuyau en plastique.

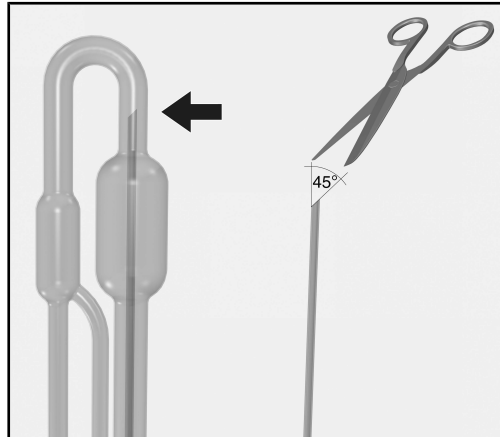

Le tuyau en plastique doit se terminer au-dessus du réservoir (réservoir, boule de stockage) dans la pièce de raccordement entre le tube capillaire et le tube de remplissage. Il est important pour le traitement que le tuyau soit coupé en pointe.

- Coupez le tuyau en plastique à un angle d'environ 45° dans la direction de la buse, de manière à former une pointe à l'extrémité du tuyau. L'extrémité inférieure du tuyau doit faire face à la buse.

Modules à injection

⚠ Introduisez uniquement des modules vides sans instruments dans les paniers. Vérifiez avant tout chargement que le dispositif de blocage est correct.
Les modules doivent être complètement vidés avant tout retrait.
Lors d'introduction ou de retrait de modules remplis, les instruments à laver peuvent être endommagés et peuvent entraîner des blessures en cas de bris de verre, par ex.

Introduire les modules à injection

Introduisez le module à injection uniquement dans le panier inférieur A 150. Lors de l'insertion, les gicleurs doivent être dirigés vers le haut.

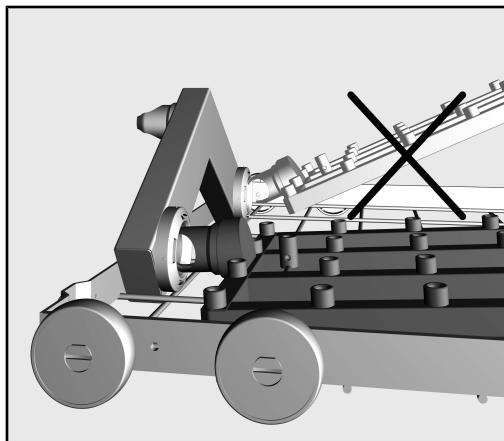

- Introduisez le module à injection avec le raccord à un angle plat dans le raccordement à l'eau.
- Enclenchez pour terminer, le module en poussant vers le bas dans les entretoises du panier.

Retirer le module à injection

⚠ Ne retirez pas le panier sur le module à injection du laveur. Le module pourrait se détacher ou le raccordement à l'eau pourrait être endommagé.

- Dégagez le module de l'encoche et retirez-le du raccordement à l'eau en le tirant sur un angle plat. Ne choisissez pas un angle trop raide, car l'action du levier peut endommager l'accouplement et la pièce de raccordement.

Disposer la charge

Le module d'injection A 312 est conçu pour le traitement de viscosimètres capillaires en verre ayant les dimensions suivantes

- Hauteur 310 mm max.
- Diamètre interne du tube capillaire \varnothing 3,0 mm min.
- Diamètre interne du tube de remplissage \varnothing 5,0 mm min.
- Distance du milieu du tube capillaire jusqu'au milieu du tube de remplissage env. 20-25 mm

- Veillez à ce que les viscosimètres et surtout le capillaire puissent être rincés.

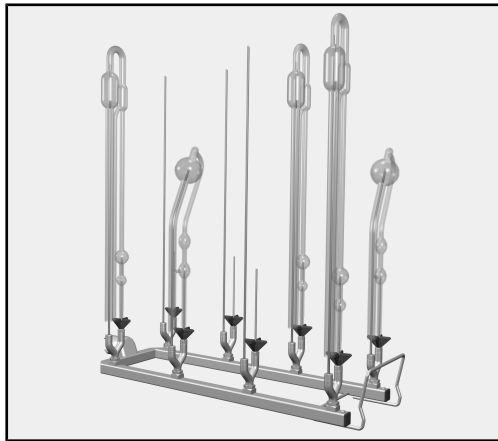

- Placez les viscosimètres sur les buses d'injection A 867.
- Les tubes capillaires doivent être placés sur les buses des injecteurs avec le support en plastique.
- Les tuyaux de remplissage doivent être branchés sur les embouts avec les tuyaux en plastique.
- Les éventuels tuyaux de ventilation existants ne doivent pas être rincés séparément.

Veillez à ce que les extrémités des tuyaux en plastique ne touchent pas les parois en verre du viscosimètre.

Sinon, les récipients ne sont pas suffisamment rincés.

- Les supports en plastique sont réglables en hauteur. Si nécessaire, déplacez les supports en plastique afin de compenser la différence de longueur, par exemple dans les viscosimètres avec des tubes de différentes longueurs, ou pour éviter de les plier si les tubes sont particulièrement proches les uns des autres.

Contrôles à effectuer avant chaque chargement / début de programme

- Les dispositifs de nettoyage tels que les douilles ou les gicleurs sont-ils correctement vissés ?

⚠ Pour obtenir une pression de lavage de base suffisante, tous les raccords vissés doivent être équipés de gicleurs, adaptateurs, douilles de lavage ou vis borgnes. Ne raccordez jamais de tels dispositifs s'ils sont défectueux.
Les dispositifs de lavage non occupés ne doivent pas être fermés avec des vis borgnes.

- Les modules utilisés sont-ils correctement couplés à l'arrivée d'eau ?

Napomene uz upute	64
Pitanja i tehnički problemi	64
Definicija pojmova	64
Namjenska uporaba	65
Sadržaj isporuke	66
Sadržaj isporuke A 312	66
Zbrinjavanje transportne ambalaže	66
Sigurnosne napomene i upozorenja	67
Ugradnja	68
Potreban alat:	68
Injektorske sapnice.....	68
Skraćivanje plastičnog crijeva	69
Tehnika primjene	70
Injektorski moduli	70
Postavljanje injektorskih modula	70
Vađenje injektorskog modula	70
Razvrstavanje posuđa.....	71
Kod punjenja i prije svakog početka programa provjerite:	72

Upozorenja

 Upozorenja sadrže informacije vezane za sigurnost. Upozoravaju na moguće ozljede ili štetu. Pažljivo pročitajte upozorenja i poštujujte navedene načine ponašanja i postupanja.

Napomene

Napomene sadrže informacije, koje svakako trebate poštivati.

Dodatne informacije i napomene

Dodatne informacije i napomene označene su jednostavnim okvirom.

Radni koraci

Svakom radnom koraku prethodi crna oznaka u obliku kvadrata.

Primjer:

- Pomoću tipke sa strelicom odaberite opciju i potvrdite s *OK*.

Zaslon

Na zaslonu prikazani izrazi istaknuti su posebnom vrstom odnosno oblikom slova.

Primjer:

Izbornik Postavke .

Pitanja i tehnički problemi

U slučaju pitanja ili tehničkih probleme obratite se Miele. Podatke o kontaktu naći ćete na poleđini uputa za uporabu svog uređaja za pranje ili na www.miele.com/professional.

Definicija pojmova

Uređaj za pranje	U ovim uputama uređaj za pranje i dezinfekciju nazivati će se uređaj za pranje.
Materijal koji se obrađuje	Pojam Materijal općenito će se primjenjivati, ukoliko predmeti koji se obrađuju nisu pobliže definirani.
Otopina za pranje	Otopina za pranje je mješavina vode i procesnih kemikalija.

Pomoću ovog modula u Miele uređaju za pranje i dezinfekciju laboratorijskog stakla i laboratorijskog pribora možete obrađivati strojno perivo laboratorijsko staklo i laboratorijski pribor. Ujedno pročitajte i upute za uporabu uređaja za pranje i dezinfekciju kao i informacije proizvođača laboratorijskog stakla i laboratorijskog pribora.

Injektorski modul A 312 je za obradu staklenih kapilarnih viskozimetara konstruiran sljedećih dimenzija:

- Visina maks. 310 mm
- Unutarnji promjer kapilarne cijevi min. \varnothing 3,0 mm
- Unutarnji promjer cijevi za punjenje min. \varnothing 5,0 mm
- Razmak od sredine kapilarne cijevi do sredine cijevi za punjenje oko 20-25 mm

Modul raspolaže sa 8 sapnica za obradu 8 kapilarnih viskozimetara.

U donju se košaru A 150 mogu umetnuti do 2 injektorska modula. Po šarži se može obrađivati maks. 16 kapilarnih viskozimetara.

Dok se koristi injektorski modul A 312 ne možete upotrebljavati gornje košare.

Sadržaj isporuke A 312



- Injektorski modul A 312
 - Visina 73 mm, širina 133 mm, dubina 475 mm
 - Visina opremanja (od podloge injektorske sapnice) maks. 310 mm

Uz ovaj modul priloženo je sljedeće:

- A 867, injektorske sapnice sa 2 pripreme za ispiranje za viskozimetar; priloženo: 1 sapnica s plastičnim nastavkom, duljine 110 mm, Ø 2,5 mm i 1 plastično crijevo, duljine tvornički oko 300 mm, Ø 3 mm

Zbrinjavanje transportne ambalaže

Ambalaža štiti od oštećenja tijekom transporta. Ambalažni materijal odabran je imajući u vidu utjecaj na okoliš i mogućnost zbrinjavanja te se zato može reciklirati.

Recikliranjem ambalažnog materijala štede se sirovine i smanjuje nakupljanje otpada.

Pažljivo pročitajte upute za uporabu prije korištenja ovog modula. Na taj način štitite sebe i izbjegavate štetu na modulu. Pažljivo čuvajte ove upute za uporabu.

 Pridržavajte se obvezno uputa za uporabu uređaja za pranje i dezinfekciju, posebno sigurnosnih napomena i upozorenja koji se nalaze u njima.

- ▶ Modul se može upotrebljavati isključivo za područja primjene opisanim u ovim uputama za uporabu u poglavlju Tehnika primjene. Komponente, poput primjerice sapnica, možete zamijeniti samo Miele komponentama ili originalnim zamjenskim dijelovima.
- ▶ Svakodnevno kontrolirajte sva kolica, košare, module i umetke prema naputcima danim u poglavlju „Održavanje“ u Uputama za uporabu Vašeg uređaja za pranje.
- ▶ Obradujte isključivo materijal kojeg je dotični proizvođač označio kao materijal koji se može obrađivati u uređaju i pridržavajte se specifičnih napomena za obradu.
- ▶ Prije prve uporabe novi nosači moraju se prazni isprati u uređaju za pranje.
- ▶ Lom stakla može dovesti do opasnih ozljeda kod punjenja i pražnjenja.
- ▶ Materijali koji se tijekom obrade odvoje od sapnica odnosno prihvata, moraju se još jednom obraditi.
- ▶ Stavite uvijek prazne module bez posuđa u košare. Provjerite prije svakog punjenja točnu aretaciju. Moduli moraju prije uzimanja biti potpuno prazni. Kod umetanja ili vađenja modula s materijalom može doći do oštećenja posuđa, odnosno u slučaju puknuća stakla može doći do ozljeda.
- ▶ Učinak pranja po potrebi treba podvrgnuti posebnoj, a ne samo vizualnoj provjeri.

Potreban alat:

- Ključ širine 9 mm (SW 9)
- Viličasti ključ širine 13 mm (SW 13)

Injektorske sapnice

Sapnice modula A 312 sastoje se od Y-komada s 2 priključka za ispi-
ranje. Izlazi Y-komada moraju se opremiti priloženim sapnicama.

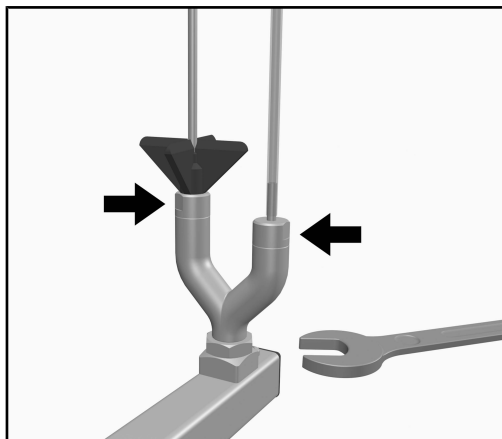

- Na dužji krak Y-komada pričvrstite injektorsku sapnicu s plastičnim nastavkom.
- Na kraći krak Y-komada pričvrstite sapnicu s plastičnim crijevom.
- Obje sapnice čvrsto pritegnite viličastim ključem.
- Y-komad pričvrstite u prihvat modula te i njega također čvrsto pritegnite viličastim ključem.
- Postupak ponavljajte sve dok svi navojni prihvat modula nisu opremljeni sapnicama.

Skraćivanje plastičnog crijeva

Plastično crijevo sapnice A 867 se mora odrezati na visinu viskozimetra.

- U tu svrhu visozimetar s kapilarnom cijevi postavite na sapnicu s plastičnim nastavkom. Visozimetar mora biti položen na plastični nastavak.
- Okrenite visozimetar tako da se cijev za punjenje nalazi uz plastično crijevo.

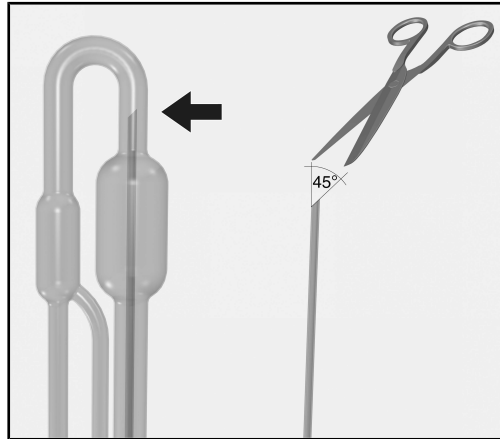

Plastično crijevo mora završavati iznad spremnika (rezervoara, zali-hovne kugle) u kojem završava spojni element između kapilarne cijevi i cijevi za punjenje. Za obradu je važno da je vrh crijeva pravilno od-rezan.

- Plastično crijevo odrežite pod kutom oko 45° u smjeru sapnice, tako da na jednom kraju crijeva nastane vrh. Niži kraj crijeva mora biti okrenut prema sapnici.

Injektorski moduli

⚠ U košare stavljajte samo prazne module bez materijala za obradu. Prije svakog punjenja provjerite korektno spajanje. Prije vađenja module treba potpuno isprazniti. Ako umećete ili vadite pune module materijal se može oštetiti te primjerice u slučaju loma stakla može doći do ozljeda.

Postavljanje in- jektorskih modula

Injektorski modul postavlja se samo u donju košaru A 150. Sapnice pri postavljanju moraju biti okrenute prema gore.

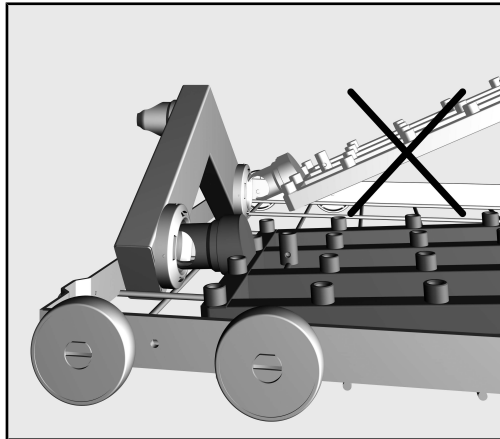

- Postavite inektorski modul s priključnim nastavkom pod plitkim kutem u spregu za vodu.
- Zatim pričvrstite modul pritiskom u dijagonalne linije košare.

Vađenje inektors- kog modula

⚠ Košaru iz uređaja za pranje ne vadite povlačeći inektorski modul. Modul može pasti ili se može oštetiti spoj na vodu.

- Otpustite modul iz njegovih utora i pod ravnim ga kutom izvadite iz spoja na vodu. Pazite da kut izvlačenja nije suviše strm jer se podizanjem može oštetiti spoj i priključni nastavci.

Razvrstavanje posuđa

Injektorski modul A 312 je za obradu staklenih kapilarnih viskozimetara konstruiran sljedećih dimenzija:

- Visina maks. 310 mm
- Unutarnji promjer kapilarne cijevi min. \varnothing 3,0 mm
- Unutarnji promjer cijevi za punjenje min. \varnothing 5,0 mm
- Razmak od sredine kapilarne cijevi do sredine cijevi za punjenje oko 20-25 mm

- Provjerite mogućnost ispiranja viskozimetara, a posebno kapilara.

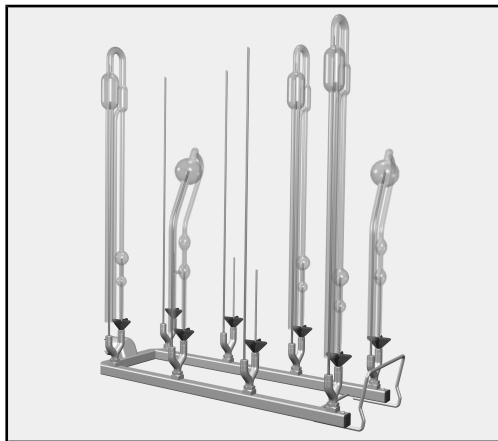

- Postavite viskozimetre na injektorske sapnice A 867.
- Kapilarne cijevi se moraju utaknuti na injektorske sapnice s plastičnim nastavcima.
- Cijevi za punjenje moraju se nataknuti na sapnice s plastičnim crijevima.
- Dodatno se ne moraju ispirati event. postojeće cijevi za prozračivanje.

Pazite da krajevi plastičnih crijeva ne naliježu na staklene stijenke viskozimetara.

U suprotnom će se posude nedostavno ispirati.

- Plastični nastavci mogu se podešavati po visini. Plastične nastavke po potrebi pomaknite kako biste primjerice kod viskozimetara s crijevima različite dužine izjednačili razliku u dužini ili kako biste kod izrazito usko postavljenih cijevi izbjegli odvajanje.

Kod punjenja i prije svakog početka programa provjerite:

- Jesu li pripremne naprave, kao što su primjerice tuljci za pranje i sapnice čvrsto zavrnuti?

⚠ Kako bi sve pripremne naprave predavale zadovoljavajući standardizirani tlak pranja, moraju svi vijčani nastavci biti opremljeni sapnicama, adapterima, tuljcima za pranje ili slijepim vijcima. Oštećene pripremne naprave kao što su sapnice, adapteri ili tuljci za pranje ne smiju se koristiti.

Pripremne naprave koje nisu zaposjednute materijalom ne smiju se nadomjestiti slijepim vijcima.

- Jesu li umetnuti moduli pravilno priključeni na dovod vode?

Alcune indicazioni sulle istruzioni d'uso	74
Domande e problemi tecnici	74
Definizione di termini	74
Uso previsto	75
Dotazione	76
Dotazione A 312	76
Smaltimento imballaggio	76
Indicazioni per la sicurezza e avvertenze	77
Montaggio	78
Attrezzi necessari:	78
Ugelli iniettori.....	78
Accorciare il tubo in plastica	79
Tecnica d'impiego	80
Moduli a iniezione.....	80
Inserire i moduli a iniezione	80
Togliere il modulo iniettore	80
Disporre il carico	81
Prima della fase di carico/avvio del programma controllare sempre:	82

Avvertenze

⚠ Le avvertenze contengono informazioni rilevanti per la sicurezza. Mettono in guardia da eventuali danni fisici e materiali. Leggere attentamente le avvertenze e rispettare le modalità d'uso e le regole di comportamento ivi riportate.

Indicazioni

Le indicazioni contengono informazioni importanti e sono da leggere con particolare attenzione.

Informazioni aggiuntive e annotazioni generali

Le informazioni aggiuntive e le annotazioni generali sono contraddistinte da un semplice riquadro.

Operazioni

A ogni operazione è anteposto un quadrato nero.

Esempio:

■ Selezionare un'opzione con i tasti freccia e memorizzare l'impostazione con *OK*.

Display

Le voci visualizzate a display sono caratterizzate da caratteri particolari, gli stessi che compaiono anche a display.

Esempio:

Menù Impostazioni .

Domande e problemi tecnici

Per domande o problemi tecnici rivolgersi a Miele. I contatti si trovano sul retro delle istruzioni d'uso della macchina o sotto www.miele.it/it/professional.

Definizione di termini

Macchina

In queste istruzioni d'uso la macchina per il lavaggio e la disinfezione viene definita in breve solo macchina.

Oggetti da trattare

Il termine "oggetti da trattare" si utilizza in senso generale, se gli oggetti non sono definiti in modo più dettagliato.

Liscivia

Il termine liscivia si utilizza per il mix di acqua e sostanze chimiche.

Con l'ausilio di questo modulo è possibile trattare in una macchina speciale per il lavaggio e la disinfezione vetreria e utensili di laboratorio riutilizzabili. Tenere presente anche le istruzioni d'uso delle macchine speciali per il lavaggio e la disinfezione Miele e le informazioni dei produttori della vetreria e degli utensili di laboratorio.

Il modulo iniettore A 312 è predisposto per il trattamento di viscosimetri capillari in vetro con le seguenti misure:

- Altezza max. 310 mm
- Diametro interno tubo capillare min. \varnothing 3,0 mm
- Diametro interno tubo di riempimento min. \varnothing 5,0 mm
- Distanza dal centro del tubo capillare fino al centro del tubo di riempimento ca. 20-25 mm

Il modulo dispone di oltre 8 ugelli per il trattamento di 8 viscosimetri capillari.

In un cesto inferiore A 150 è possibile disporre fino a 2 moduli iniettori. Per singolo carico è possibile trattare max. 16 viscosimetri capillari.

Con l'impiego del modulo iniettore A 312 non si possono utilizzare cesti superiori.

Dotazione A 312



- Modulo a iniezione A 312
 - Altezza 73 mm, larghezza 133 mm, profondità 475 mm
 - Altezza max. di carico (dall'alloggiamento degli ugelli iniettori) 310 mm

La dotazione comprende

- A 867, ugello iniettore con 2 dispositivi di lavaggio per viscosimetri; in allegato: 1 ugello con tappo in plastica, lunghezza 110 mm, \varnothing 2,5 mm e 1 tubo in plastica, lunghezza di serie ca. 300 mm, \varnothing 3 mm

Smaltimento imballaggio

L'imballaggio ha lo scopo di proteggere la merce da eventuali danni che potrebbero verificarsi durante le operazioni di trasporto. I materiali utilizzati per l'imballaggio sono riciclabili, per cui selezionati secondo criteri di rispetto dell'ambiente e di facilità di smaltimento finalizzata alla reintegrazione nei cicli produttivi. Conservare l'imballaggio originale e le parti in polistirolo per poter trasportare l'apparecchio anche in un successivo momento. Inoltre è necessario conservare l'imballaggio anche per l'eventuale spedizione al servizio di assistenza tecnica autorizzato Miele in caso di guasti e/o danni.

Riciclare i materiali permette da un lato di ridurre il volume degli scarti mentre dall'altro rende possibile un utilizzo più razionale delle risorse non rinnovabili.

Leggere con attenzione le istruzioni d'uso prima di utilizzare questo modulo per evitare di danneggiarlo e di mettere a rischio la propria sicurezza.

Conservare con cura queste istruzioni per poterle eventualmente passare a un futuro utente.

 Leggere assolutamente le istruzioni d'uso della macchina, in particolare le istruzioni di sicurezza e le avvertenze.

- ▶ È consentito utilizzare il modulo esclusivamente per le applicazioni descritte nel capitolo "Tecnica d'impiego" delle presenti istruzioni d'uso. I componenti, p es. gli ugelli, si possono sostituire solo con componenti Miele o pezzi di ricambio originali del produttore.
- ▶ Controllare ogni giorno tutti i carrelli, i cesti, i moduli e gli inserti in base alle indicazioni riportate al capitolo "Manutenzione" delle istruzioni d'uso della macchina speciale per il lavaggio.
- ▶ Trattare esclusivamente strumenti dichiarati esplicitamente riutilizzabili e idonei a un simile processo dal relativo produttore e attenersi alle indicazioni da questo fornite.
- ▶ Prima del primo utilizzo risciacquare i supporti di carico nuovi senza carico nella macchina.
- ▶ La rottura di parti in vetro durante le operazioni di carico e scarico può causare seri ferimenti. Non trattare in macchina carichi nei quali sono presenti oggetti in vetro rotti.
- ▶ Gli strumenti che nel corso del trattamento si sono staccati da ugelli o alloggiamenti devono essere sottoposti a nuovo trattamento.
- ▶ Inserire sempre e solo moduli vuoti senza carico nei cesti. Verificare che il carico sia opportunamente bloccato prima di ogni ciclo. Prima di estrarli, scaricare completamente i moduli. Se si inseriscono o si prelevano moduli carichi, si potrebbero danneggiare gli oggetti carichi e ad es. in caso di rottura di vetri questo comporterebbe il rischio di ferimenti.
- ▶ Il risultato di trattamento deve essere sottoposto a una verifica particolare, non solo visiva.

Attrezzi necessari:

- Chiave inglese da 9 mm (SW 9)
- Chiave inglese da 13 mm (SW 13)

Ugelli iniettori

Gli ugelli del modulo A 312 sono composti da un pezzo a Y con 2 attacchi. Gli attacchi del pezzo a Y devono essere occupati con gli ugelli forniti.

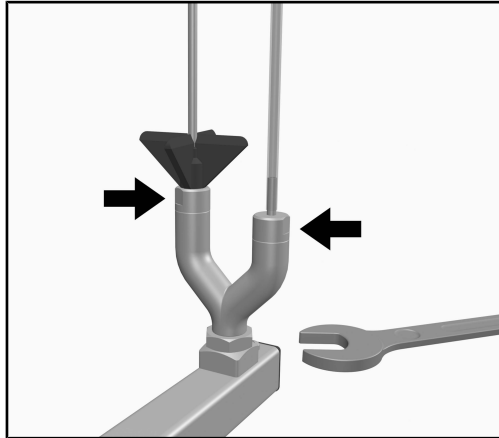

- Sugli attacchi più lunghi del pezzo a Y avvitare l'ugello iniettori con la sede in plastica.
- Sugli attacchi più corti del pezzo a Y avvitare l'ugello con il tubo in plastica.
- Stringere i due ugelli con una chiave.
- Avvitare il pezzo a Y su una sede del modulo e stringerlo con una chiave.
- Ripetere il procedimento finché tutti i raccordi filettati del modulo sono occupati con ugelli.

Accorciare il tubo in plastica

Il tubo in plastica dell'ugello A 867 deve essere tagliato all'altezza del viscosimetro.

- Applicare il viscosimetro con il tubo capillare sull'ugello con il tappo in plastica. Il viscosimetro deve poggiare sulla base in plastica.
- Ruotare il viscosimetro finché il tubo di riempimento si trova accanto al tubo di plastica.

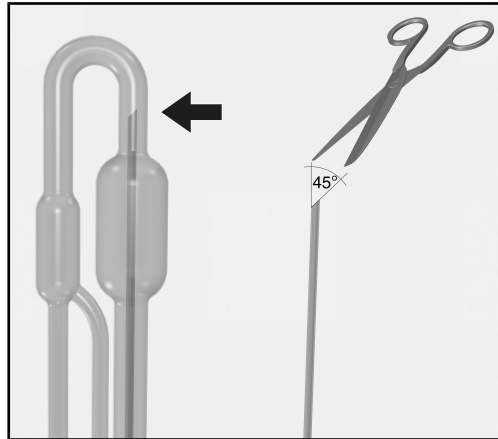

Il tubo di plastica deve terminare sopra il contenitore (riserva, sfera) nell'elemento di giunzione tra il tubo capillare e il tubo di riempimento. Per il trattamento è importante che il tubo venga tagliato a punta.

- Tagliare il tubo in plastica ad un angolo di ca. 45° nella direzione dell'ugello in modo che sull'estremità si ottenga una punta. L'estremità più bassa del tubo deve essere rivolta verso l'ugello.

Moduli a iniezione

⚠ Inserire sempre e solo moduli vuoti senza carico nei cesti. Verificare che il carico sia opportunamente bloccato prima di ogni ciclo. Prima di estrarli, scaricare completamente i moduli. Se si inseriscono o si prelevano moduli carichi, si potrebbero danneggiare gli oggetti caricati e ad es. in caso di rottura di vetri questo comporterebbe il rischio di ferimenti.

Inserire i moduli a iniezione

Inserire il modulo a iniezione solo nel cesto inferiore A 150. Gli ugelli devono essere rivolti verso l'alto.

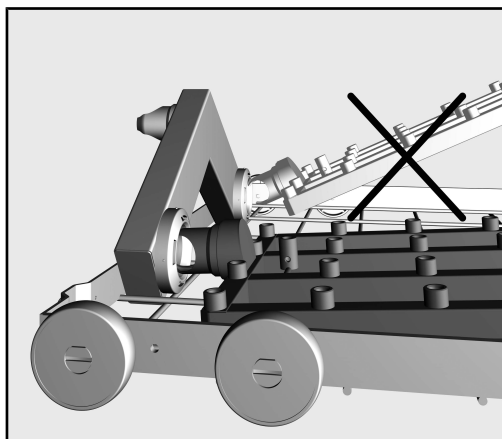

- Agganciare il modulo a iniezione con il bocchettone di attacco su un'angolazione bassa nell'allacciamento idrico.
- Agganciare infine il modulo premendolo sulle asticelle del cesto.

Togliere il modulo iniettore

⚠ Non estrarre il cesto dalla macchina speciale per il lavaggio facendo leva sul modulo iniettore. Il modulo potrebbe staccarsi oppure il collegamento idrico potrebbe danneggiarsi.

- Staccare il modulo dall'attacco ed estrarlo con un angolo piatto dall'allacciamento idrico. Non scegliere un angolo troppo ridotto poiché a causa dell'effetto leva si potrebbero danneggiare l'accoppiamento e il raccordo.

Disporre il carico

Il modulo iniettore A 312 è predisposto per il trattamento di viscosimetri capillari in vetro con le seguenti misure:

- Altezza max. 310 mm
- Diametro interno tubo capillare min. \varnothing 3,0 mm
- Diametro interno tubo di riempimento min. \varnothing 5,0 mm
- Distanza dal centro del tubo capillare fino al centro del tubo di riempimento ca. 20-25 mm

- Accertarsi della possibilità di risciacquo dei viscosimetri e in particolare dei capillari.

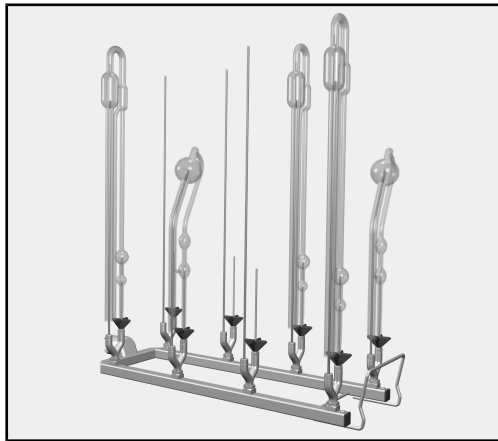

- Applicare i viscosimetri sugli ugelli iniettori A 867.
- I tubi capillari devono essere inseriti sugli ugelli iniettori con il tappo in plastica.
- I tubi di riempimento devono essere inseriti sugli ugelli con i tubi in plastica.
- Eventuali tubi di aerazione disponibili non devono essere risciacquati ulteriormente.

Accertarsi che le estremità dei tubi in plastica non poggino sulle pareti in vetro dei viscosimetri.

In caso contrario i recipienti vengono risciacquati in modo insufficiente.

- I tappi in plastica sono regolabili in altezza. Spostare se necessario i tappi in plastica p.es. per compensare la differenza di lunghezza dei viscosimetri con tubi di lunghezza differente oppure per evitare che si pieghino nel caso di tubi particolarmente vicini tra di loro.

Prima della fase di carico/avvio del programma controllare sempre:

- I dispositivi di lavaggio come p.es. boccole e ugelli sono avvitati correttamente?

⚠ Per garantire a tutti i dispositivi di lavaggio una pressione di lavaggio sufficiente e standardizzata, dotare tutti gli innesti di ugelli, adattatori, boccole o viti cieche. Non utilizzare mai dispositivi di lavaggio come ugelli, adattatori o boccole di lavaggio danneggiati. Non è necessario sostituire i dispositivi di lavaggio senza carico con delle viti cieche.

- I moduli impiegati sono allacciati correttamente all'afflusso idrico dei cestì?

Inleiding	84
Vragen en technische problemen.....	84
Begripsdefinitie.....	84
Verantwoord gebruik	85
Bijgeleverd	86
Bijgeleverd A 312	86
Het verpakkingsmateriaal	86
Veiligheidsinstructies en waarschuwingen	87
Montage	88
Benodigde gereedschappen:	88
Inspuiters.....	88
Kunststofslang inkorten.....	89
Gebruik	90
Injectormodule.....	90
Injectormodule plaatsen	90
Injectormodule verwijderen	90
Spoelgoed inruimen	91
Controleer bij het beladen en voor elke programmastart:	92

Waarschuwingen

⚠ Waarschuwingen bevatten veiligheidsrelevante informatie. U wordt gewaarschuwd voor mogelijk persoonlijk letsel en materiële schade.

Lees dergelijke waarschuwingen goed en houdt u zich aan de betreffende instructies en gedragsregels.

Opmerkingen

Opmerkingen worden op deze manier aangeduid en bevatten informatie waarmee u speciaal rekening moet houden.

Aanvullende informatie en opmerkingen

Aanvullende informatie en opmerkingen herkent u aan een zwartomlijnd kader.

Handelingen

Voor elke handeling staat een zwart blokje.

Voorbeeld:

- Kies met de pijltoetsen een optie en sla de instelling op met *OK*.

Display

In het display getoonde weergaven herkent u aan een speciaal lettertype dat lijkt op het lettertype van het display.

Voorbeeld:

Menu Instellingen 

Vragen en technische problemen

Voor vragen of technische problemen kunt u contact opnemen met Miele. De contactgegevens vindt u op de achterzijde van de gebruiksaanwijzing van uw reinigingsautomaat of onder www.miele.com/professional.

Begripsdefinitie

Reinigingsautomaat

In deze gebruiksaanwijzing wordt het reinigings- en desinfectieapparaat als reinigingsautomaat aangeduid.

Spoelgoed

De term spoelgoed wordt algemeen gebruikt als de te behandelen voorwerpen niet nader zijn gedefinieerd.

Spoelwater

De term spoelwater wordt gebruikt voor het mengsel van water en reinigingsmiddelen.

Met behulp van deze module kunnen laboratoriumglaswerk en laboratoriumvoorwerpen machinaal in een daarvoor geschikt Miele-reinigings- en -desinfectieapparaat worden behandeld. Hierbij moet ook de gebruiksaanwijzing van het reinigings- en desinfectieapparaat in acht worden genomen, alsmede de informatie van de fabrikanten van het laboratoriumglaswerk en de laboratoriumvoorwerpen.

De injectormodule A 312 is bestemd voor het behandelen van capillaire viscometers van glas met de volgende afmetingen:

- | | |
|---|---------------------------|
| - Hoogte | max. 310 mm |
| - Binnendiameter capillaire buis | min. \varnothing 3,0 mm |
| - Binnendiameter vulbuis | min. \varnothing 5,0 mm |
| - Afstand van het midden van de capillaire buis tot het midden van de vulbuis | ca. 20-25 mm |

De module heeft 8 inspueters voor het behandelen van 8 capillaire viscometers.

Er kunnen maximaal 2 injectormodules in een onderrek A 150 worden geplaatst. Per charge kunnen er maximaal 16 capillaire viscometers worden behandeld.

Als de injectormodule A 312 wordt gebruikt, kunnen er geen bovenrekken worden gebruikt.

Bijgeleverd A 312



- Injectormodule A 312
 - Hoogte 73 mm, breedte 133 mm, diepte 475 mm
 - Max. beladingshoogte (vanaf de steunen voor de inspuiter) 310 mm

Het volgende wordt bijgeleverd:

- A 867, inspuiter met 2 spoelsystemen voor viscometers; bijgevoegd: 1 inspuiter met kunststofsteun, lengte 110 mm, Ø 2,5 mm en 1 kunststofslang, standaardlengte ca. 300 mm, Ø 3 mm

Het verpakkingsmateriaal

De verpakking voorkomt transportschade. Het verpakkingsmateriaal is uitgekozen met het oog op een zo gering mogelijke belasting van het milieu en de mogelijkheden voor recycling.

Door hergebruik van verpakkingsmateriaal wordt er op grondstoffen bespaard en wordt er minder afval geproduceerd. Uw vakhandelaar neemt de verpakking over het algemeen terug.

nl - Veiligheidsinstructies en waarschuwingen

Lees de gebruiksaanwijzing aandachtig door voordat u deze module gebruikt. Dat is veiliger voor uzelf en u voorkomt schade aan de module.

Bewaar de gebruiksaanwijzing zorgvuldig.

 Neem beslist de gebruiksaanwijzing van de reinigungsautomaat in acht – met name de veiligheidsinstructies en waarschuwingen.

- ▶ De module is uitsluitend toegelaten voor de toepassingen die in deze gebruiksaanwijzing onder “Gebruik” worden genoemd. Onderdelen, zoals sproeikoppen, mogen alleen door Miele-onderdelen of originele fabrieksonderdelen worden vervangen.
- ▶ Controleer dagelijks alle wagens, rekken, modules en inzetten volgens de aanwijzingen in het hoofdstuk “Onderhoudsmaatregelen” uit de gebruiksaanwijzing van uw reinigungsautomaat.
- ▶ Behandel alleen spoelgoed dat volgens de betreffende fabrikant geschikt is voor machinale behandeling. Houdt u zich aan de specifieke behandelingsvoorschriften van de fabrikant.
- ▶ Vóór het eerste gebruik moeten nieuwe beladingssystemen zonder spoelgoed in de reinigungsautomaat worden afgespoeld.
- ▶ Glasbreuk kan tijdens het beladen en leeghalen gevaarlijke verwondingen tot gevolg hebben. Behandel beschadigd spoelgoed niet in de automaat.
- ▶ Spoelgoed dat tijdens de behandeling is losgeraakt van de inspueters of houders, moet opnieuw worden behandeld.
- ▶ Plaats uitsluitend lege modules zonder spoelgoed in de rekken. Controleer voor elke belading de arretering. De modules moeten volledig zijn leeggemaakt, voordat deze uit de automaat worden gehaald. Wanneer modules met spoelgoed worden geplaatst of verwijderd, kan het spoelgoed worden beschadigd. Bovendien kan bij gebroken glas letsel optreden.
- ▶ Eventueel moet het behandelingsresultaat aan een specifieke, niet uitsluitend visuele inspectie worden onderworpen.

Benodigde gereedschappen:

- Steeksleutel, 9 mm (SW 9)
- Steeksleutel, 13 mm (SW 13)

Inspuiters

De inspuiters van de module A 312 bestaan uit een Y-stuk met 2 spoelaansluitingen. De bijgevoegde inspuiters moeten op de uitlopen van het Y-stuk worden geplaatst.

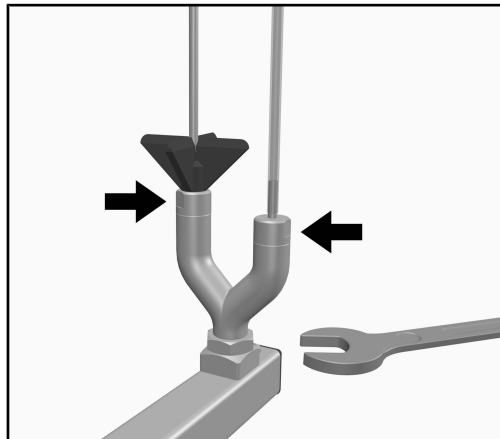

- Schroef de inspuiters met de kunststof ondersteuning op de langere uitloop van het Y-stuk.
- Schroef de inspuiters met de kunststofslang op de kortere uitloop van het Y-stuk.
- Draai beide inspuiters met een steeksleutel vast.
- Schroef het Y-stuk in een van de houders van de module en draai dit ook met een steeksleutel vast.
- Herhaal deze werkwijze tot op alle schroefdraadhouders van de module een inspuiters zit.

Kunststofslang inkorten

De kunststofslang van de inspuitter A 867 moet ter hoogte van de viscometer worden afgesneden.

- Zet de viscometer met de capillaire buis daarvoor op de inspuitter met de kunststof ondersteuning. De viscometer moet op de kunststof ondersteuning liggen.
- Draai de viscometer totdat de vulbuis zich naast de kunststofslang bevindt.

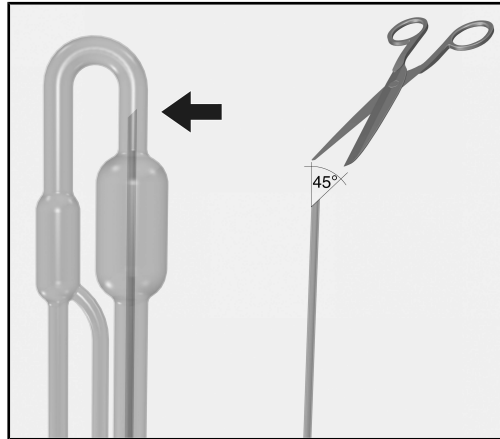

De kunststofslang moet boven het voorraadreservoir (reservoir, voorraadbol) in het verbindingsstuk tussen de capillaire buis en de vulbuis eindigen. Voor de behandeling is het belangrijk dat de slang puntig wordt afgesneden.

- Snijd de kunststofslang in een hoek van ca. 45° in de richting van de inspuitter af, zodat er een punt aan het uiteinde van de slang ontstaat. Het lager liggende uiteinde van de slang moet richting de inspuitter wijzen.

Injectormodule

⚠ Plaats uitsluitend lege modules zonder spoelgoed in de rekken. Controleer voor elke belading de arretering. De modules moeten volledig zijn leeggemaakt, voordat deze uit de automaat worden gehaald. Wanneer modules met spoelgoed worden geplaatst of verwijderd, kan het spoelgoed worden beschadigd. Bovendien kan bij gebroken glas letsel optreden.

Injectormodule plaatsen

Plaats de injectormodule uitsluitend in het onderrek A 150. De inspuiters moeten bij het plaatsen naar boven wijzen.

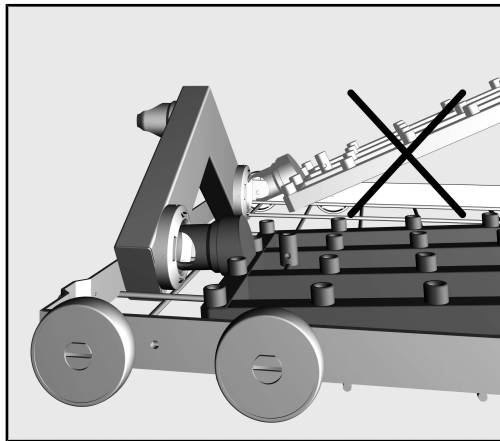

- Steek de injectormodule met het aansluitstuk onder een kleine hoek in de wateraankoppeling.
- Vergrendel vervolgens de module door deze naar beneden te drukken in de stangen van het rek.

Injectormodule verwijderen

⚠ Trek het rek niet aan de injectormodule uit de reinigungsauto-maat. De module kan losraken of de wateraansluiting kan beschadigd raken.

- Maak de module los uit de vergrendeling en trek deze met een vlakke hoek uit de wateraansluiting. Zorg dat de hoek niet te scherp is, omdat de aansluitsteunen beschadigd kunnen raken door de hefboomwerking van de aansluiting.

Spoelgoed inruimen

De injectormodule A 312 is bestemd voor het behandelen van capillaire viscometers van glas met de volgende afmetingen:

- Hoogte max. 310 mm
- Binnendiameter capillaire buis min. \varnothing 3,0 mm
- Binnendiameter vulbuis min. \varnothing 5,0 mm
- Afstand van het midden van de capillaire buis tot het midden van de vulbuis ca. 20-25 mm

- Zorg ervoor dat de viscometers en met name de capillaire buizen goed kunnen worden doorgespoeld.

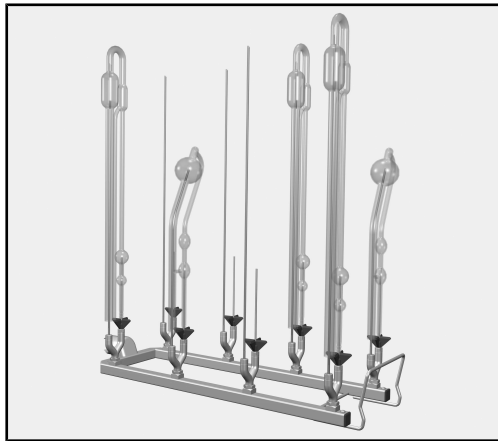

- Plaats de viscometers op de inspuiters A 867.
- De capillaire buizen moeten op de inspuiters met de kunststofsteun worden aangesloten.
- De vulbuizen moeten op de inspuiters met de kunststofslangen worden aangesloten.
- Eventueel aanwezige ventilatiebuizen hoeven niet apart te worden doorgespoeld.

Let erop dat de uiteinden van de kunststofslangen de glazen wanden van de viscometers niet raken.

Anders wordt het geheel onvoldoende doorgespoeld.

- De kunststofsteunen zijn in hoogte verstelbaar. Verschuif, indien nodig, de kunststofsteunen. Dit kan nodig zijn om bijvoorbeeld het lengteverschil te compenseren bij viscometers met buizen van verschillende lengtes of om te voorkomen dat buizen die dicht bij elkaar staan uit elkaar gebogen moeten worden.

Controleer bij het beladen en voor elke programma-start:

- Zijn de spoelsystemen, zoals spoelhulzen en inspuiters er vast ingeschroefd?

⚠ Om te kunnen waarborgen dat alle spoelsystemen over voldoende (gestandaardiseerde) spoeldruk beschikken, moet u op alle schroefaansluitingen inspuiters, adapters, spoelhulzen of blindschroeven plaatsen.

Gebruik geen beschadigde spoelsystemen zoals inspuiters, adapters en spoelhulzen.

Spoelsystemen die u niet voor spoelgoed gebruikt, hoeft u niet door blindschroeven te vervangen.

- Zijn de geplaatste modules correct op de watertoevoer van de rekken aangesloten?

Henvisninger til veiledningen	94
Spørsmål og tekniske problemer	94
Begrepsdefinisjon.....	94
Forskriftmessig bruk	95
Standardlevering	96
Standardlevering A 312	96
Retur og gjenvinning av transportemballasjen	96
Sikkerhetsregler og advarsler	97
Montering	98
Du trenger følgende verktøy:.....	98
Injektordyser	98
Forkorte kunststoffslangen	99
Anvendelsesteknikk	100
Injektormoduler	100
Sette inn injektormodul	100
Ta ut injektormodul	100
Plassering av utensilene	101
Kontroller ved plasseringen og før hver programstart:	102

no - Henvisninger til veiledningen

Advarsler

⚠ Advarslene inneholder informasjon som er viktig for sikkerheten. De advarer mot mulige skader på personer og materiell. Les advarslene nøye og følg anbefalingene for hva du skal gjøre og hvordan du skal forholde deg.

Henvisninger

Henvisningene inneholder informasjon som man må ta særskilt hensyn til.

Tilleggsinformasjon og anmerkninger

Tilleggsinformasjon og anmerkninger finner du i en enkel ramme.

Handlingsskritt

Foran hvert handlingsskritt står det en svart firkant.

Eksempel:

- Velg en opsjon med piltastene og lagre innstillingen med *OK*.

Display

I bruksanvisningen vises displaytekster med en skrifttype som ligner på den i displayet.

Eksempel:

Meny Innstillinger .

Spørsmål og tekniske problemer

Ta kontakt med Miele ved spørsmål eller tekniske problemer. Kontaktdataene finner du på baksiden av bruksanvisningen til rengjøringsautomaten eller under www.miele.com/professional.

Begrepsdefinisjon

**Rengjørings-
automat**

I denne bruksanvisningen blir rengjørings- og desinfeksjonsautomaten betegnet som rengjøringsautomat.

Utensiler

Begrepet utensiler blir brukt generelt i denne bruksanvisningen, når gjenstandene som skal klargjøres, ikke blir definert nærmere.

Vaskevann

Vaskevann betegnes som blandingen av vann og prosesskjemikalier.

Med hjelp av denne modulen kan laboratorieglass og laboratorieutstyr, som er egnet for maskinell klargjøring, rengjøres i en Miele vaskedekontaminator for laboratorieglass og laboratorieutstyr. Følg bruksanvisningen til vaskedekontaminatoren samt informasjon fra produsenten av laboratorieglassene og laboratorieutstyret.

Injektormodul A 312 er beregnet for klargjøring av kapillarviskosimetre av glass med følgende mål:

- | | |
|---|---------------------------|
| - Høyde | Maks. 310 mm |
| - Innvendig diameter kapillarrør | min. \varnothing 3,0 mm |
| - Innvendig diameter påfyllingsrør | min. \varnothing 5,0 mm |
| - Avstand fra midten av kapillarrøret til midten av påfyllingsrøret | ca. 20-25 mm |

Modulen har 8 dyser for klargjøring av 8 kapillarviskosimetre.

Det kan plasseres opptil 2 injektormoduler i en underkurv A 150. Det kan klargjøres maks. 16 kapillarviskosimetre pr. last.

Ved bruk av injektormodul A 312 kan det ikke brukes overkurver.

Standardlevering A 312



- Injektormodul A 312
 - Høyde 73 mm, bredde 133 mm, dybde 475 mm
 - Maks. plasseringshøyde (fra holderne til injektordysene) 310 mm

Med leveringen følger

- A 867, injektordyse med 2 spyleinnretninger for viskosimeter, vedlagt: 1 dyse med kunststoffstuss, lengde 110 mm, Ø 2,5 mm og 1 kunststoffslange, lengde fra fabrikken ca. 300 mm, Ø 3 mm

Retur og gjenvinning av transportemballasjen

Emballasjen beskytter mot transportskader. Emballasjematerialene er valgt med sikte på miljøvennlighet og avfallsbehandling og kan derfor gjenvinnes.

Tilbakeføringen av emballasjen til materialkretsløpet sparer råstoff og bidrar til mindre avfall. Forhandleren tar vanligvis emballasjen i retur.

Les bruksanvisningen nøye før du bruker modulen. På den måten beskytter du deg selv og unngår skader på modulen. Ta godt vare på bruksanvisningen.

 Les bruksanvisningen til rengjøringsautomaten nøye, og vær spesielt oppmerksom på sikkerhetsreglene og advarslene.

- ▶ Modulen er kun tillatt brukt for de anvendelsesområdene som er nevnt i kapittelet «Anvendelsesteknikk» i bruksanvisningen. Komponenter som f.eks. dyser, må kun erstattes av Miele-komponenter eller originale reservedeler fra produsenten.
- ▶ Alle vogner, kurver, moduler og innsatser må kontrolleres daglig iht. opplysningene i kapittelet «Forebyggende vedlikehold» i bruksanvisningen til rengjøringsautomaten.
- ▶ Klargjør kun utensiler, som av hver enkelt produsent er deklartert som mulig å klargjøre for gjenbruk maskinelt, og følg produsentens anvisninger for klargjøring.
- ▶ Før første gangs bruk må nye vogner, moduler o.l. skylles uten utensiler i rengjøringsautomaten.
- ▶ Glasskår kan forårsake alvorlige skader ved inn- og utlasting. Glass som er sprukket, skal ikke klargjøres i rengjøringsautomaten.
- ▶ Utensiler som i løpet av klargjøringen har løsnet fra dysene eller holderne, må klargjøres en gang til.
- ▶ Sett alltid tomme moduler uten utensiler inn i kurvene. Kontroller at de er festet riktig før hver innlasting. Modulene må være fullstendig tømt, før de tas ut. Ved innsetting eller uttak av fulle moduler, kan utensilene bli skadet og f.eks. glasskår føre til sårskader.
- ▶ Klargjøringsresultatet skal ev. kontrolleres ved behov, og ikke bare gjennom en visuell kontroll.

Du trenger følgende verktøy:

- Fastnøkkel, nøkkelvidde 9 mm (SW 9)
- Fastnøkkel, nøkkelvidde 13 mm (SW 13)

Injektordyser

Dysene på modul A 312 består av et Y-stykke med 2 spyletilkoblinger. De vedlagte dysene må plasseres på utløperne på Y-stykket.

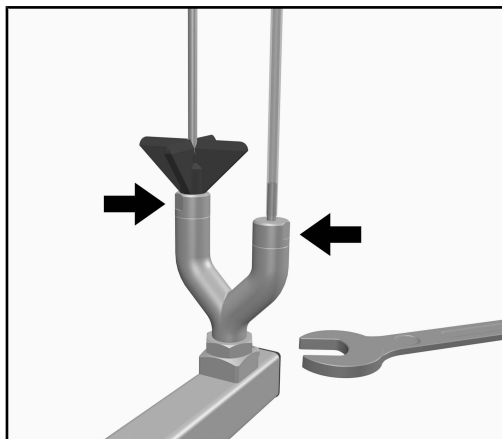

- Skru injektordysen med kunststoffholderen på den lengste utløperen på Y-stykket.
- Skru dysen med kunststoffslangen på den korte utløperen på Y-stykket.
- Stram begge dysene med en fastnøkkel.
- Skru Y-stykket i holderen på modulen og stram det med fastnøkkelen.
- Gjenta denne fremgangsmåten helt til det er dyser på alle gjengeholderne på modulen.

Forkorte kunststoffslangen

Dysens kunststoffslange A 867 må forkortes til samme høyde som viskosimetret.

- Sett viskosimetret med kapillarrøret på dysen med kunststoffholderen. Viskosimetret må ligge på kunststoffholderen.
- Vri viskosimetret helt til påfyllingsrøret befinner seg ved siden av kunststoffslangen.

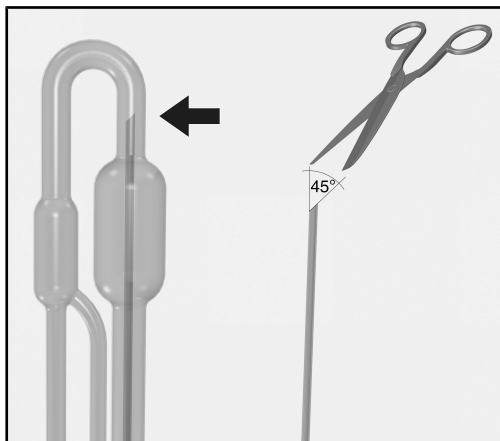

Kunststoffslangen må slutte over reservoarbeholderen (reservoar, reservoarkulen) i forbindelsesstykket mellom kapillar- og påfyllingsrøret. Det er viktig for klargjøringen at slangen snittes spisst.

- Snitt kunststoffslangen i ca. 45° vinkel i retning dysen, slik at det er en spiss på slangeenden. Den dype religgende enden på slangen må peke mot dysen.

Injektormoduler

⚠ Sett alltid tomme moduler uten utensiler inn i kurvene. Kontroller at de er festet riktig før hver innlasting. Modulene må være fullstendig tømt før de tas ut. Ved innsetting eller uttak av fulle moduler kan utensilene bli ødelagt og f.eks. glasskår føre til sårskader.

Sette inn injektormodul

Injektormodulen settes kun i underkurven A 150. Dysene må peke opp ved innsetting.

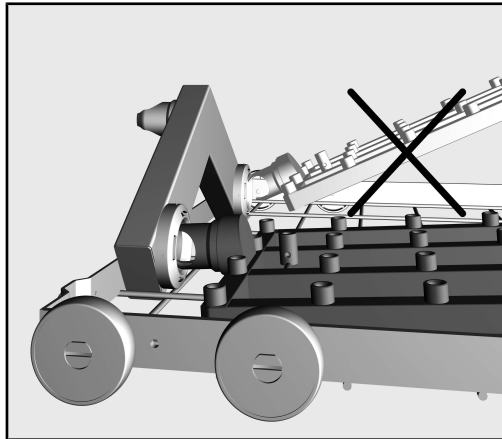

- Sett injektormodulen med tilkoblingsstussen i en flat vinkel inn i vanntilkoblingen.
- Fest deretter modulen ved å trykke den ned og på plass i støttene til kurven.

Ta ut injektor-modul

⚠ Ikke hold i injektormodulen når du trekker kurven ut av rengjøringsautomaten. Modulen kan løsne eller vanntilkoblingen kan bli skadet.

- Løsne modulen fra festet og trekk den i en flat vinkel ut av vanntilkoblingen. Hvis modulen fjernes i en vinkel som er for bratt/steil, vil vektstangvirkningen skade tilkoblingen og tilkoblingstussen.

Plassering av utensilene

Injektormodul A 312 er beregnet for klargjøring av kapillarviskosimetre av glass med følgende mål:

- | | |
|---|---------------------------|
| - Høyde | Maks. 310 mm |
| - Innvendig diameter kapillarrør | min. \varnothing 3,0 mm |
| - Innvendig diameter påfyllingsrør | min. \varnothing 5,0 mm |
| - Avstand fra midten av kapillarrøret til midten av påfyllingsrøret | ca. 20-25 mm |

- Forsikre deg om at viskosimetret og spesielt kapillarene kan gjennomskylles.

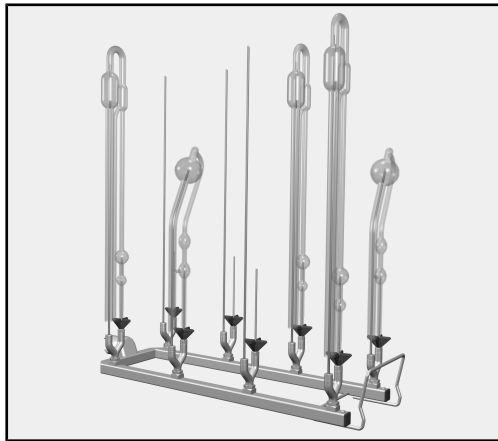

- Sett viskosimetrene på injektordysene A 867.
 - Kapillarrørene må settes på injektordysene med kunststoffdysene.
 - Påfyllingsrørene må settes på dysene med kunststoffslangene.
 - Eventuelle utluftningsrør behøver ikke gjennomskylles separat.

Forsikre deg om at endene på kunststoffslangene ikke ligger inntil glassveggene på viskosimetrene. Ellers blir ikke beholderne tilstrekkelig gjennomskylt.

- Kunststoffstussene kan justeres i høyden. Flytt kunststoffstussene ved behov, for f.eks. å utligne lengdeforskjellen på viskosimetre med ulik lengde på rørene, eller for å unngå at rør som står tett sammen, bøyes fra hverandre.

Kontroller ved plasseringen og før hver programstart:

- Er spyleinnretningene, som f.eks. spylehylsene og dysene, skrudd godt fast?

⚠ For at alle spyleinnretningene skal ha et tilstrekkelig standardisert spyletrykk, må alle skruetilkoblinger utstyres med dyser, adaptere, spylehylser eller blindskruer.

Det må ikke brukes skadede spyleinnretninger som dyser, adaptere eller spylehylser.

Spyleinnretninger uten utensiler må ikke erstattes av blindskruer.

- Er modulene koblet riktig til vannforsyningen i kurvene?

Indicações sobre as instruções	104
Perguntas e problemas técnicos	104
Definição de termos	104
Utilização adequada	105
Equipamento fornecido	106
Equipamento fornecido A 312.....	106
Eliminação da embalagem de transporte	106
Medidas de segurança e precauções	107
Montagem	108
Ferramentas necessárias:.....	108
Injetores.....	108
Encurtar o tubo de plástico.....	109
Técnica de aplicação	110
Módulo injetor	110
Colocar o módulo injetor.....	110
Retirar o módulo injetor.....	110
Arrumação dos utensílios.....	111
Efetue um controlo ao carregar e antes de iniciar o programa.....	112

Avisos

 Os avisos contêm informações relacionadas com a segurança, alertando para possíveis danos pessoais e materiais. Leia os avisos com atenção e observe as indicações mencionadas.

Indicações

As indicações contêm informações que devem ser tidas em conta.

Informações adicionais e observações

As informações adicionais e as observações são apresentadas num quadro.

Passos de atuação

Cada ação é precedida por um quadrado/caixa preta.

Exemplo:

- Selecione uma opção através das teclas com setas e grave a escolha com *OK*.

Display/visor

As informações que aparecem no visor são indicadas por um tipo de letra especial e que é semelhante ao tipo de letra do visor.

Exemplo:

Menu Regulações .

Perguntas e problemas técnicos

Para qualquer questão ou problema técnico contacte a Miele. Os contactos encontram-se indicados na contracapa do manual de instruções da sua máquina de lavar e desinfetar ou em <https://www.miele.pt/professional/index.htm>.

Definição de termos

Máquina de lavar e desinfetar	Nestas instruções de utilização, o equipamento de lavar e desinfetar é designado como máquina de lavar e desinfetar.
Material a lavar	O termo material a lavar é geralmente utilizado quando os objetos a processar não forem especificados pormenorizadamente.
Água de lavagem	A mistura de água e produtos químicos é designada como água de lavagem.

Com a ajuda deste módulo, a vidraria de laboratório processável à máquina e os utensílios de laboratório podem ser reprocessados numa máquina de lavar e desinfetar da Miele para vidraria de laboratório e utensílios de laboratório. Para este efeito, deve-se igualmente respeitar as instruções de utilização da máquina de lavar e desinfetar, bem como as informações dos fabricantes da vidraria de laboratório e utensílios de laboratório.

O módulo injetor A 312 foi concebido para o reprocessamento de viscosímetros capilares de vidro com as seguintes dimensões:

- Altura máx. 310 mm
- Diâmetro interno do tubo capilar mín. \varnothing 3,0 mm
- Diâmetro interno do tubo de enchimento mín. \varnothing 5,0 mm
- Distância do centro do tubo capilar ao centro do tubo de enchimento aprox. 20-25 mm

O módulo tem 8 bocais para reprocessamento de 8 viscosímetros capilares de vidro.

Podem ser colocados até 2 módulos injetores num cesto inferior A 150. Por carga, é possível reprocessar 16 viscosímetros capilares no máximo.

Ao utilizar o módulo injetor A 312, não podem ser utilizados quaisquer cestos superiores.

Equipamento fornecido A 312

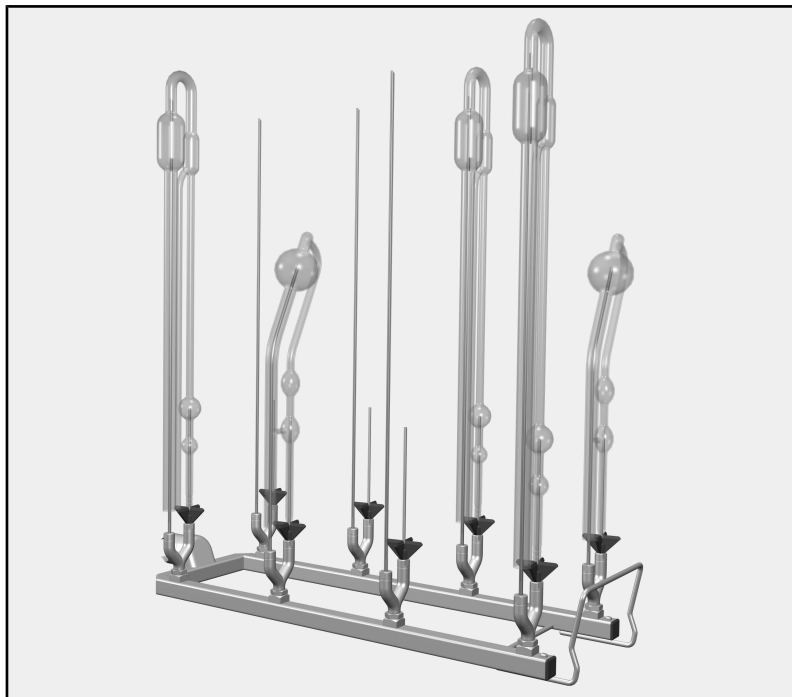

- Módulo injetor A 312
 - Altura 73 mm, largura 133 mm, profundidade 475 mm
 - Altura de carga máx. (a partir de apoios de injetores) 310 mm

Faz parte do fornecimento

- A 867, injetor com 2 dispositivos de lavagem para viscosímetro;
Fornecido: 1 bocal com apoio de plástico, comprimento de 110 mm, Ø 2,5 mm e 1 tubo de plástico, comprimento de fábrica de cerca de 300 mm, Ø 3 mm

Eliminação da embalagem de transporte

A embalagem protege contra danos de transporte. Os materiais da embalagem são selecionados do ponto de vista ecológico e compatibilidade com o meio ambiente e, por isso, são recicláveis.

A devolução da embalagem ao ciclo de reciclagem contribui para a economia de matérias-primas e a redução de resíduos.

Leia as instruções de utilização atentamente antes de utilizar este módulo. Desta forma, não só se protege como evita anomalias no módulo.

Guarde o livro de instruções!

 Leia atentamente o livro de instruções da máquina de lavar e desinfetar, em especial as medidas de segurança e precauções.

- ▶ O módulo está homologado apenas para as áreas de aplicação indicadas nestas instruções de utilização, no capítulo Técnica de aplicação. Componentes, como, p. ex., injetores, devem ser substituídos apenas por componentes Miele ou peças de substituição originais do fabricante.
- ▶ Controle diariamente todos os carros, cestos, módulos e complementos de acordo com o indicado no capítulo «Manutenção» do livro de instruções da máquina de lavar e desinfetar.
- ▶ Lave exclusivamente utensílios que estejam declarados pelo fabricante como reutilizáveis e observe as instruções específicas de utilização.
- ▶ Antes da primeira utilização, deve ser efetuada a lavagem dos suportes de carga vazios na máquina.
- ▶ Os vidros partidos podem provocar lesões graves ao colocar e ao retirar os utensílios de dentro da máquina. As peças com vidros partidos não podem ser lavadas na máquina de lavar e desinfetar.
- ▶ Utensílios que se tenham soltado dos injetores e da base suporte, têm de voltar a ser lavados.
- ▶ Coloque sempre só módulos vazios nos cestos. Antes de carregar verifique se estão corretamente fixos.
Antes de retirar os módulos deve de retirar todos os utensílios existentes.
Ao inserir ou retirar os módulos carregados, os utensílios podem ser danificados e no caso de vidros partidos pode ferir-se.
- ▶ O resultado de lavagem deve ser opcionalmente submetido a um controlo especial, não só visual.

Ferramentas necessárias:

- Chave de bocas, tamanho 9 mm (SW 9)
- Chave de bocas, tamanho 13 mm (TC 13)

Injetores

Os bocais dos módulos A 312 consistem numa peça em Y com 2 ligações de lavagem. Os bocais fornecidos devem ser encaixados nas saídas da peça em Y.

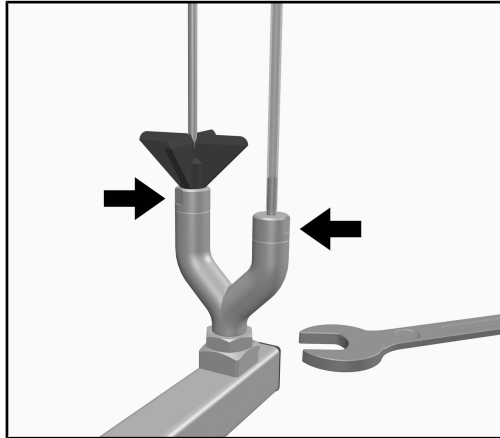

- Enrosque o injetor com o suporte de plástico na extremidade maior da peça em Y.
- Enrosque o bocal com o tubo de plástico na extremidade mais curta da peça em Y.
- Aperte ambos os bocais com uma chave de bocas.
- Encaixe a peça em Y na abertura do módulo e aperte também com uma chave de bocas.
- Repita o processo até que todos os bocais roscados do módulo estejam equipados com injetores.

Encurtar o tubo de plástico

O tubo de plástico do injetor A 867 deve ser cortado à medida do viscosímetro.

- Coloque o viscosímetro com o tubo capilar no injetor com o suporte de plástico. O viscosímetro deve pousar no suporte de plástico.
- Rode o viscosímetro até o tubo de enchimento estar próximo do tubo de plástico.

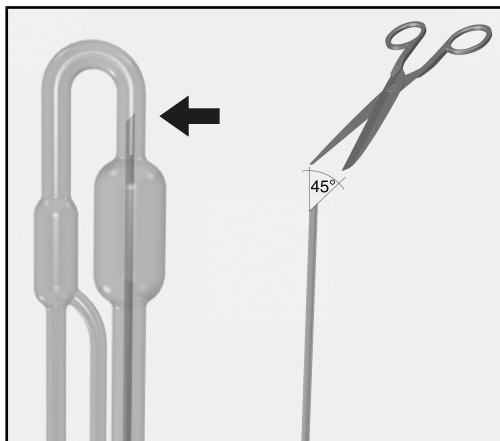

O tubo de plástico deve terminar acima do recipiente de reserva (reservatório, balão de reserva) no conector entre o tubo capilar e o tubo de enchimento. Para o reprocessamento, é importante que o tubo esteja cortado com exatidão.

- Corte o tubo de plástico num ângulo de aproximadamente 45° na direção do injetor, para criar uma ponta no fim do tubo. O lado inferior do tubo deve estar voltado para o injetor.

Módulo injetor

⚠ Coloque sempre só módulos vazios nos cestos. Antes de carregar verifique se estão corretamente fixos. Antes de retirar os módulos deve de retirar todos os utensílios existentes. Ao inserir ou retirar os módulos carregados, os utensílios podem ser danificados e no caso de vidros partidos pode ferir-se.

Colocar o módulo injetor

Colocar o módulo injetor só no cesto inferior A 150. Os injetores devem ficar voltados para cima.

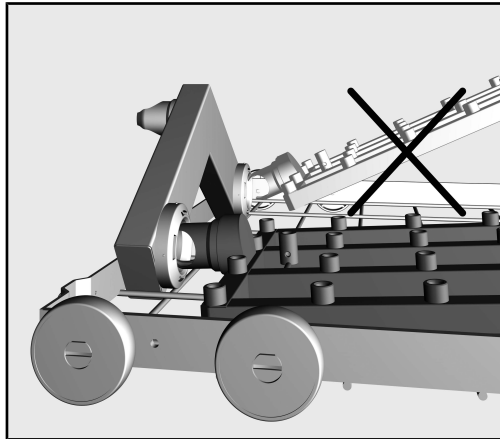

- Ligue o módulo injetor com a peça de ligação num ângulo raso ao acoplamento da água.
- Em seguida, encaixe o módulo pressionando-o para baixo nos encaixes do cesto.

Retirar o módulo injetor

⚠ Não remover o cesto no módulo injetor da máquina de lavar e desinfetar. O módulo poderia soltar-se ou o acoplamento da água poderia ficar danificado.

- Solte o módulo do encaixe e retire-o num ângulo plano do acoplamento da água. Não opte por um ângulo demasiado acentuado, uma vez que através do efeito de alavanca, o acoplamento e o bocal de ligação podem ser danificados.

Arrumação dos utensílios

O módulo injetor A 312 foi concebido para o reprocessamento de viscosímetros capilares de vidro com as seguintes dimensões:

- Altura máx. 310 mm
- Diâmetro interno do tubo capilar mín. \varnothing 3,0 mm
- Diâmetro interno do tubo de enchimento mín. \varnothing 5,0 mm
- Distância do centro do tubo capilar ao centro do tubo de enchimento aprox. 20-25 mm

- Certifique-se de que o viscosímetro e, principalmente, o capilar podem ser enxaguados.

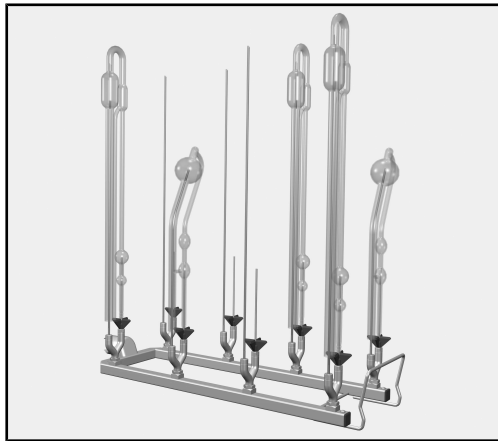

- Coloque os viscosímetros nos bocais do injetor A 867.
- Os tubos capilares devem ser colocados nos bocais do injetor com o suporte de plástico.
- Os tubos de enchimento devem ser ligados aos injetores com os tubos de plástico.
- Potenciais tubos de ventilação existentes não têm de ser enxaguados separadamente.

Certifique-se de que as extremidades dos tubos de plástico não tocam nas paredes de vidro do viscosímetro.

Caso contrário, os recipientes não serão enxaguados adequadamente.

- A altura dos suportes de plástico é ajustável. Se necessário, mova os suportes de plástico para compensar a diferença de altura, por exemplo, no caso de viscosímetros com tubos de diferentes comprimentos, ou para evitar dobrar tubos que estejam particularmente próximos.

Efetue um controlo ao carregar e antes de iniciar o programa

- Os injetores e dispositivos de lavagem como, por ex., casquilhos e injetores estão corretamente aparafusados?

⚠ Para que todos os dispositivos de lavagem apresentem uma pressão de lavagem padronizada, é necessário que os diversos conjuntos aparafusáveis sejam equipados com injetores, adaptadores, casquilhos ou parafusos falsos.

Não é permitido utilizar dispositivos de lavagem danificados como os injetores, adaptadores ou casquilhos.

Os injetores que não estejam ocupados não necessitam de ser substituídos por parafusos falsos.

- Os módulos introduzidos na máquina estão bem acoplados à ligação de entrada de água?

Napotki za branje navodil	114
Vprašanja in tehnične težave	114
Definicija izrazov	114
Uporaba v skladu s predpisi	115
Dobavni komplet	116
Dobavni komplet A 312	116
Odstranjevanje embalaže	116
Varnostna navodila in opozorila	117
Montaža	118
Potrebno orodje	118
Injektorske šobe	118
Krajšanje plastične cevke	119
Tehnika uporabe	120
Injektorski moduli	120
Namestitev injektorskih modulov	120
Odstranjevanje injektorskega modula	120
Razvrščanje predmetov	121
Ob vlaganju predmetov in pred vsakim zagonom programa preverite:	122

Opozorila

⚠ Opozorila vsebujejo informacije, pomembne za varnost. Opozarjajo pred možnimi poškodbami oseb in materialno škodo. Opozorila skrbno preberite in upoštevajte zahteve glede rokovanja in pravil obnašanja, ki jih vsebujejo.

Opombe

Opombe vsebujejo informacije, ki jih morate še posebej upoštevati.

Dodatne informacije in pripombe

Dodatne informacije in pripombe so označene z enostavnim okvirjem.

Koraki ukrepanja

Pred vsakim korakom ukrepanja je črn kvadratik.

Primer:

- S pomočjo puščice izberite zeleno možnost in shranite nastavitve s tipko *OK*.

Prikazovalnik

Izrazi, ki so izpisani na prikazovalniku, so označeni s posebno pisavo, ki spominja na napise na prikazovalniku.

Primer:

Meni Nastavitve .

Vprašanja in tehnične težave

V primeru vprašanj ali tehničnih težav se obrnite na Miele. Kontaktni podatki so navedeni na hrbtni strani navodil za uporabo vašega stroja ali na www.miele.com/professional.

Definicija izrazov

Stroj

V teh navodilih za uporabo je pomivalno-dezinfekcijski stroj imenovan stroj.

Predmeti za pomivanje

Izraz predmeti za pomivanje se na splošno uporablja, kadar predmeti, ki se pripravijo v stroju, niso podrobneje definirani.

Pomivalna tekočina

Pomivalna tekočina je mešanica vode in procesnih kemikalij.

S pomočjo tega modula lahko laboratorijsko steklovino in pripomočke, primerne za strojno pripravo, pripravite v Mielejevem pomivalno-dezinfekcijskem stroju za laboratorijsko opremo. Pri tem morate upoštevati tudi navodila za uporabo pomivalno-dezinfekcijskega stroja in informacije proizvajalca laboratorijske steklovine in pripomočkov.

Injektorski modul A 312 je namenjen za pripravo kapilarnih viskozimetrov iz stekla z naslednjimi merami:

- | | |
|---|---------------------------|
| - Višina | maks. 310 mm |
| - Notranji premer kapilarne cevke | min. \varnothing 3,0 mm |
| - Notranji premer cevke za polnjenje | min. \varnothing 5,0 mm |
| - Razdalja od sredine kapilarne cevke do sredine cevke za polnjenje | pribl. 20-25 mm |

Modul je opremljen z osmimi šobami za pripravo osmih kapilarnih viskozimetrov.

V spodnjo košaro A 150 je mogoče namestiti do dva injektorska modula. V eni šarži lahko pripravite največ 16 kapilarnih viskozimetrov.

Pri uporabi injektorskega modula A 312 ni mogoče uporabiti zgornje košare.

Dobavni komplet A 312

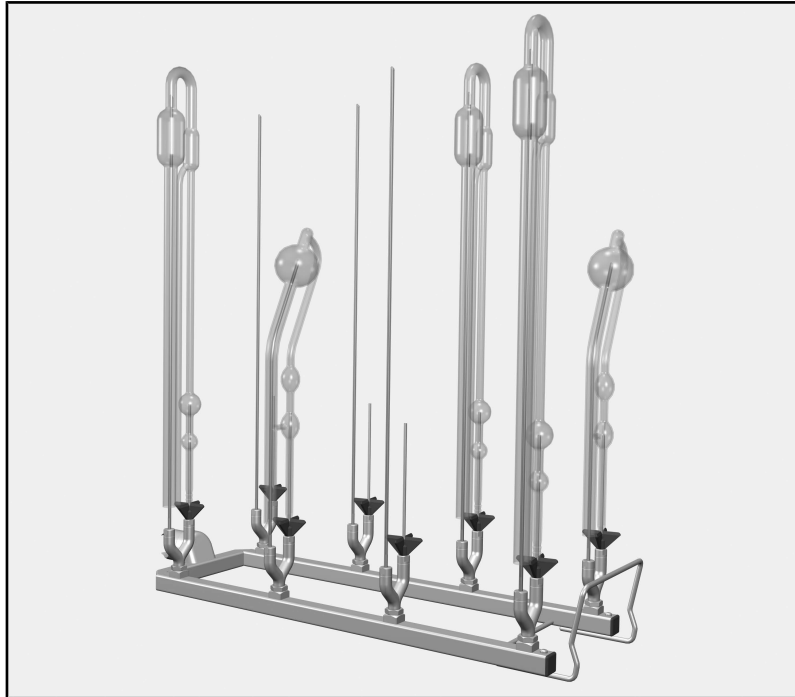

- Injektorski modul A 312
 - Višina 73 mm, širina 133 mm, globina 475 mm
 - Maks. višina vlaganja (od podlag injektorskih šob) 310 mm

Dobavni komplet vsebuje

- A 867, injektorska šoba z 2 pomivalnima pripomočkoma za viskozimetre; priloženo: 1 šoba s plastično oporo, dolžina 110 mm, \varnothing 2,5 mm, in 1 plastična cevka, dolžina ob dobavi pribl. 300 mm, \varnothing 3 mm

Odstranjevanje embalaže

Embalaža ščiti pred poškodbami med transportom. Embalažni materiali so skrbno izbrani glede na ekološko sprejemljivost in tehnike odstranjevanja, zato jih je mogoče reciklirati.

Z vračanjem embalaže v obtok materialov poskrbite za prihranek surovin in zmanjšanje količine odpadkov.

Preden uporabite ta modul, pozorno preberite navodila za uporabo. Tako se boste zaščitili pred poškodbami in preprečili škodo na modulu.
Navodila za uporabo skrbno shranite.

 Obvezno upoštevajte tudi navodila za uporabo stroja, zlasti del z varnostnimi navodili in opozorili.

- ▶ Modul je predviden izključno za področja uporabe, ki so navedena v teh navodilih za uporabo v poglavju Tehnika uporabe. Komponente, kot so šobe, lahko zamenjate samo s komponentami Miele ali originalnimi nadomestnimi deli proizvajalca.
- ▶ Vse vozičke, košare, module in vložke morate vsak dan preveriti skladno s podatki v poglavju „Vzdrževalni ukrepi“ v navodilih za uporabo vašega stroja.
- ▶ Pripravljajte izključno predmete za pomivanje, ki so jih njihovi proizvajalci deklarirali kot primerne za strojno pripravo, in upoštevajte njihove posebne napotke.
- ▶ Pred prvo uporabo morate nove nosilce pomiti v stroju brez vloženi predmetov.
- ▶ Lom stekla lahko pri polnjenju in praznjenju stroja vodi v nevarne poškodbe. Predmetov s počenim steklom ne smete pripravljati v stroju.
- ▶ Predmete, ki se med pripravo snamejo s šob ali držal, morate ponovno pripraviti.
- ▶ V košare vedno vložite samo prazne module brez nameščenih predmetov za pomivanje. Pred vsakim vlaganjem predmetov preverite, če je položaj držal pravilen.
Preden modul vzamete iz košare, mora biti povsem prazen.
Če modul namestite ali vzamete iz košare, ko so na njem nameščeni predmeti za pomivanje, se lahko predmeti poškodujejo, kar lahko npr. v primeru loma stekla vodi do poškodb.
- ▶ Rezultat priprave je treba po potrebi preveriti s posebnim, nevizualnim preizkusom.

Potrebno orodje

- Viličasti ključ, širina 9 mm (SW 9)
- Viličasti ključ, širina 13 mm (SW 13)

Injektorske šobe

Šobe modula A 312 sestavlja Y-kos z dvema priključkoma. Izhodna konca Y-kosa morata biti opremljena s priloženima šobama.

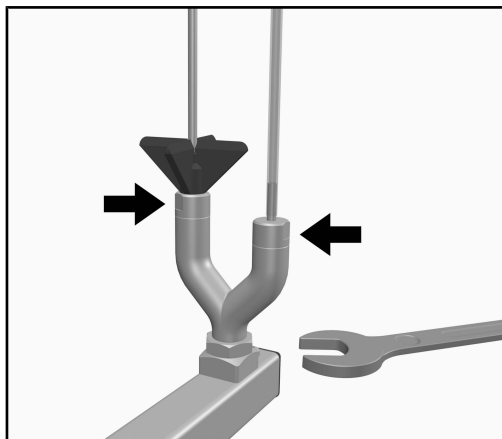

- Na daljši izhodni konec Y-kosa privijte injektorsko šobo s plastično oporo.
- V krajši izhodni konec Y-kosa privijte šobo s plastično cevko.
- Šobi trdno privijte z viličastim ključem.
- Y-kos vstavite v odprtino modula in ga privijte z viličastim ključem.
- Postopek s šobami ponovite za vse navojne odprtine modula.

**Kraščanje
plastične cevke**

Plastična cevka šobe A 867 mora biti prirezana na višino viskozimetra.

- V ta namen namestite viskozimeter s kapilarno cevko na šobo s plastično oporo. Viskozimeter mora nalegati na plastično oporo.
- Obrnite viskozimeter, tako da je cevka za polnjenje poleg plastične cevke.

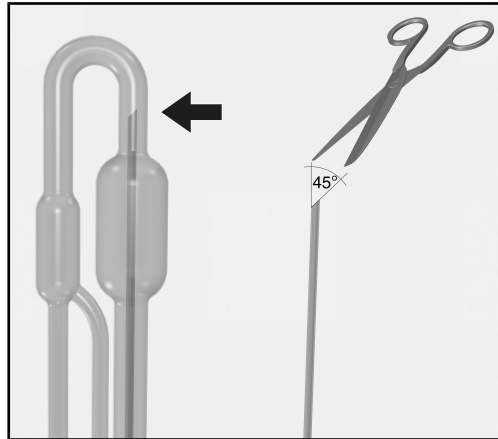

Plastična cevka se mora končati v veznem delu med kapilarno cevko in cevko za polnjenje nad rezervoarjem (bučko). Za pripravo je pomembno, da je cevka prirezana poševno.

- Plastično cevko prirežite pod kotom pribl. 45° v smeri šobe, tako da nastane na koncu cevke konica. Nižji konec cevke mora biti obrnjen proti šobi.

Injektorski moduli

⚠ V košaro vedno vstavite samo prazne module brez predmetov za pomivanje. Pred vsakim vlaganjem predmetov preverite, če so držala pravilno nameščena. Preden module vzamete iz košare, jih morate povsem izprazniti. Če modul namestite ali vzamete iz košare, ko so na njem nameščeni predmeti za pomivanje, se lahko predmeti poškodujejo, kar lahko npr. v primeru loma stekla vodi do poškodb.

Namestitev injektorskih modulov

Injektorski modul lahko namestite samo v spodnjo košaro A 150. Šobe morajo biti pri tem obrnjene navzgor.

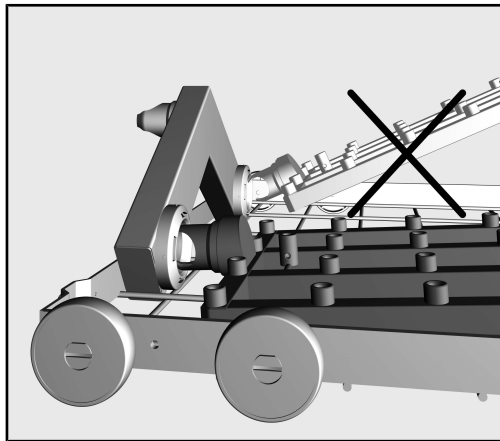

- Injektorski modul vstavite s priključnim nastavkom pod rahlim kotom v vodni priključek.
- Nato modul pritisnite navzdol, da se zaskoči v oporne prečke košare.

Odstranjevanje injektorskega modula

⚠ Košare ne smete izvleči iz stroja tako, da primete za injektorski modul. Modul se lahko sname ali pa se poškoduje vodni priključek.

- Modul sprostite iz opornih prečk košare in ga potegnite pod rahlim kotom iz vodnega priključka. Pri tem kot ne sme biti prevelik, ker se lahko zaradi učinka vzvoda poškodujeta priključek in priključni nastavek.

Razvrščanje predmetov

Injektorski modul A 312 je namenjen za pripravo kapilarnih viskozimetrov iz stekla z naslednjimi merami:

- Višina maks. 310 mm
- Notranji premer kapilarne cevke min. \varnothing 3,0 mm
- Notranji premer cevke za polnjenje min. \varnothing 5,0 mm
- Razdalja od sredine kapilarne cevke do sredine cevke za polnjenje pribl. 20-25 mm

- Zagotoviti morate prehodnost viskozimetra in še posebej kapilare za tekočino.

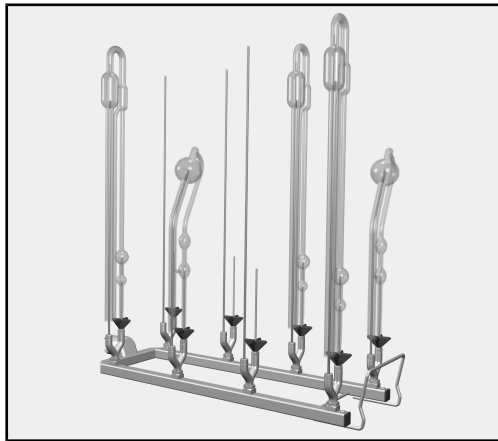

- Viskozimetre namestite na injektorske šobe A 867.
- Kapilarne cevke morajo biti nataknjene na injektorske šobe s plastično oporo.
- Cevke za polnjenje morajo biti nataknjene na šobe s plastičnimi cevkami.
- Morebitnih cevk za prezračevanje ni treba posebej izpirati.

Pazite, da konci plastičnih cevk ne nalegajo na steklene stene viskozimetrov.

V nasprotnem primeru izpiranje steklovine ni zadostno.

- Plastične opore so nastavljive po višini. Oporo po potrebi premaknite, da npr. pri viskozimetrih z različno dolgimi cevkami izravnate razliko v dolžini ali se pri cevkah, ki so zelo tesno skupaj, izognete upogibanju narazen.

Ob vlaganju predmetov in pred vsakim zagonom programa preverite:

- Ali so priprave za pomivanje, kot so pomivalne cevke in šobe, trdno priviti?

⚠ Da je v vseh pripravah za pomivanje zadosten standardiziran tlak, morajo biti vsi navojni nastavki opremljeni s šobami, adapterji, pomivalnimi cevkami ali slepimi vijaki. Uporabljati ne smete nobenih poškodovanih priprav za pomivanje (šobe, adapterji ali pomivalne cevke).

Priprav za pomivanje, na katere niso nameščeni instrumenti, ne smete zamenjati s slepimi vijaki

- Ali so vstavljeni moduli pravilno priključeni na dovod vode na košari?

Om bruksanvisningen	124
Frågor och tekniska problem.....	124
Begreppsförklaring	124
Användningsområde	125
I leveransen ingår	126
Leveransinnehåll A 312	126
Transportförpackning	126
Säkerhetsanvisningar och varningar	127
Montering	128
Nödvändiga verktyg:	128
Injektordysor.....	128
Korta av plastslangen.....	129
Användningsteknik	130
Injektormoduler	130
Sätta in injektormoduler	130
Ta ur injektormodulen.....	130
Placera diskgoods.....	131
Kontrollera vid placering av instrument och före varje programstart	132

Varningar

 Texttrutor med dessa symboler innehåller säkerhetsinformation och varnar för eventuella person- och saksador. Läs noggrant igenom varningarna och beakta alla uppmaningar och förhållningsregler.

Instruktioner

Anvisningarna innehåller information som måste beaktas särskilt.

Ytterligare information och kommentarer

Ytterligare information och kommentarer står i en enkel ram.

Instruktioner

Framför varje steg i en instruktion finns en svart kvadrat.

Exempel:

■ Välj ett alternativ med hjälp av pilknapparna och spara inställningen med *OK*.

Display

Text som visas i displayen står med en speciell skrifttyp.

Exempel:

Meny Inställningar .

Frågor och tekniska problem

Vid frågor eller tekniska problem, kontakta Miele. Kontaktuppgifter finns på baksidan av diskdesinfektorns bruksanvisning eller under www.miele.se/professional.

Begreppsförklaring

Maskin

I denna bruksanvisning beskrivs en maskin.

Diskgoods

Begreppet diskgoods kommer generellt att användas i denna bruksanvisning för de föremål som ska rengöras, om de inte är mer specifikt beskrivna.

Diskvatten

Begreppet diskvatten används för blandningen av vatten och processkemikalier.

Med hjälp av denna modul kan maskinellt disk- och desinfektionsbara laborierglas och -instrument rengöras i en laborierdiskmaskin från Miele. Följ maskinens bruksanvisning och informationen från tillverkaren av produkterna respektive laborierglasen och -instrumenten.

Injektormodul A 312 är avsedd för rengöring av kapillärviskosimetrar av glas med följande mått:

- Höjd max 310 mm
- Innerdiameter kapillär rör min \varnothing 3,0 mm
- Innerdiameter påfyllningsrör min \varnothing 5,0 mm
- Avstånd mitten av kapillär rör till mitten av påfyllningsrör cirka 20-25 mm

Modulen har 8 dysor för rengöring av 8 kapillärviskosimetrar.

Upp till två injektormoduler kan användas i underkorgen A 150. Det går att rengöra max 16 kapillärviskosimetrar per batch.

Vid användning av injektormodul A 312 kan inga överkorgar användas.

Leveransinnehåll A 312



- Injektormodul A 312
 - Höjd 73 mm, bredd 133 mm, djup 475 mm
 - Maximal lasthöjd (från hyllor injektordysor) 310 mm

I leveransen ingår

- A 867, injektordysa med 2 spolanordningar för viskosimetrar, medföljer: 1 dysa med plaststöd, längd 110 mm, Ø 2,5 mm och 1 plastslang, längd vid leverans cirka 300 mm, Ø 3 mm

Transportförpackning

Förpackningen skyddar mot transportskador. Förpackningsmaterialen är valda med hänsyn till miljön och är därför återvinningsbara.

Förpackning/emballage som återförs till materialkretsloppet innebär minskad råvaruförbrukning och mindre mängder avfall.

Läs noggrant igenom bruksanvisningen innan du använder injektorvagnen. På så vis skyddar du dig mot olyckor och undviker skador på modulen.
Spara bruksanvisningen.

 Beakta maskinens bruksanvisning, särskilt säkerhetsanvisningarna och varningarna.

- ▶ Modulen får endast användas på det sätt som beskrivs i avsnittet “Användningsteknik” i denna bruksanvisning. Komponenter som till exempel dysor får bara bytas ut mot tillbehör från Miele eller reservdelar i original.
- ▶ Kontrollera alla vagnar, korgar, moduler och insatser enligt anvisningarna i avsnittet “Underhållsåtgärder” i diskdesinfektorns bruksanvisning.
- ▶ Rengör endast diskgoods som av tillverkaren deklarerats som maskinellt disk- och desinfektionsbara och beakta dennes rengöringsanvisningar.
- ▶ Innan nya insatser används måste de rengöras i en maskin utan diskgoods.
- ▶ Glas som går sönder kan leda till allvarliga skador. Diskgoods med glassprickor ska inte rengöras i maskinen.
- ▶ Diskgoods som har lossnat från dysor, adaptrar eller hållare under rengöringen, måste rengöras igen.
- ▶ Sätt alltid in tomma moduler utan diskgoods i korgarna. Se alltid till att allt sitter korrekt innan varje ilastning.
Modulerna måste vara helt tömda innan de plockas ut.
Är de inte de är det lätt hänt att något går sönder och du kan råka skära dig på vassa glaskanter.
- ▶ Rengöringsresultatet för diskgodset ska kontrolleras vid behov och detta inte bara visuellt.

Nödvändiga verktyg:

- Fast nyckel, nyckelvidd 9 mm (SW 9)
- Fast nyckel, nyckelvidd 13 mm (SW 13)

Injektordysor

Dysorna för modul A 312 består av ett Y-stycke med 2 spolanslutningar. Y-styckets utstående delar måste förses med medföljande dysor.

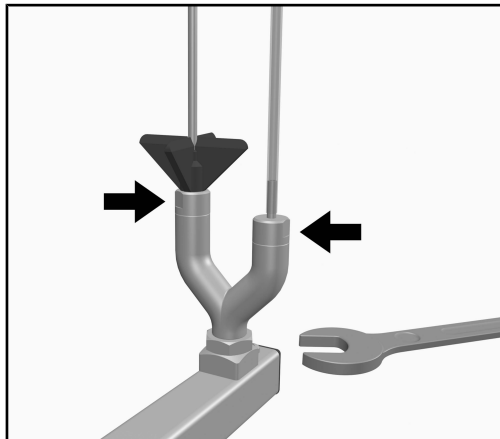

- Skruva injektordysan med plastdelen på Y-styckets längre utstående del.
- Skruva in dysan med plastslangen i Y-styckets kortare utstående del.
- Dra fast båda dysorna med en fast nyckel.
- Skruva Y-stycket i en av modulens hållare och dra fast även detta med en fast nyckel.
- Upprepa processen tills alla gänghållare på modulen har försetts med dysor.

Korta av plastslangen

Plastslangen till dysa A 867 måste kapas till viskosimeterns höjd.

- För detta sätter du viskosimetern med kapillärröret på dysan med plathållaren. Viskosimetern måste ligga på plathållaren.
- Vrid viskosimetern tills påfyllningsröret ligger bredvid plastslangen.

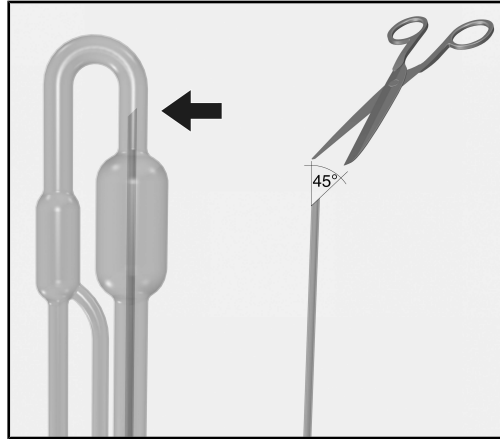

Plastslangen måste sluta ovanför behållaren (reservoar, lagerkula) i anslutningsstycket mellan kapillärröret och påfyllningsröret. För rengöringen är det viktigt att slangens spets skärs till.

- Skär av plastslangen i en vinkel på cirka 45° i riktning mot dysan så att en spets bildas vid slangens ände. Den ände av slangen som ligger djupare måste peka mot dysan.

Injektormoduler

⚠ Sätt alltid in tomma moduler utan diskgoods i korgarna. Se alltid till att allt sitter korrekt innan varje ilastning. Modulerna måste vara helt tömda innan de plockas ut. Är de inte de är det lätt hänt att något går sönder och du kan råka skära dig på vassa glaskanter.

Sätta in injektor-moduler

Sätt bara in injektormodulen i underkorgen A 150. Dysorna måste peka uppåt.

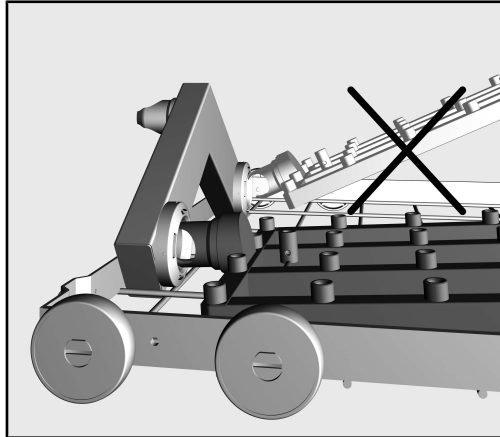

- Sätt in injektormodulen med anslutningsstosen i en platt vinkel i vattenanslutningen.
- Tryck sedan fast modulen i korgens hållare.

Ta ur injektormodulen

⚠ Dra inte ut korgen ur maskinen när den är på injektormodulen. Modulen kan lossna eller så kan vattenanslutningen skadas.

- Lossa modulen från spärren och dra ut den i en platt vinkel ur vattenanslutningen. Se till att det inte blir en för stor lutning på vinkeln eftersom anslutningen och anslutningsstosen kan skadas av hävarmseffekten.

Placera diskgoods

Injektormodul A 312 är avsedd för rengöring av kapillärviskosimetrar av glas med följande mått:

- Höjd max 310 mm
- Innerdiameter kapillärrör min \varnothing 3,0 mm
- Innerdiameter påfyllningsrör min \varnothing 5,0 mm
- Avstånd mitten av kapillärrör till mitten av påfyllningsrör cirka 20-25 mm

- Se till att viskosimetrarna och särskilt kapillärerna kan spolas igenom.

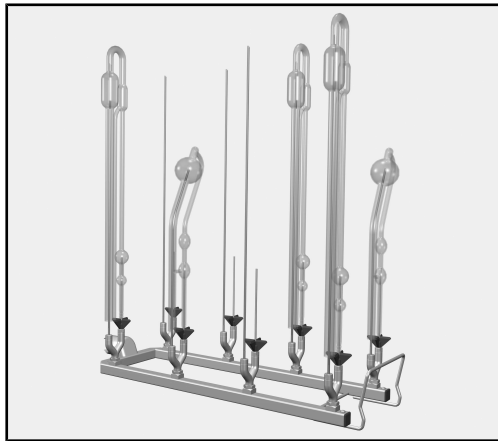

- Sätt viskosimetrarna på injektordysorna A 867.
 - Kapillärrören måste sättas på injektordysorna med plaststöden.
 - Påfyllningsrören måste sättas på dysorna med plastslangarna.
 - Eventuella ventilationsrör behöver ingen särskild genomspolning.

Se till att inte ändarna på plastslangarna ligger mot viskosimetrarnas glasväggar.

Annars sköljs kärnen inte igenom ordentligt.

- Plaststöden kan ställas in på höjden. Flytta plaststöden vid behov, till exempel för att jämma ut längdskillnaden för rör med olika längder eller när rören står mycket tätt ihop och du vill undvika att de böjs isär.

Kontrollera vid placering av instrument och före varje programstart

- Är spolanslutningarna, som till exempel spolhylsor och munstycken ordentligt fastskruvade?

⚠ För att spoltrycket ska vara tillräckligt i alla spolanslutningar måste alla förses med dysor, adaptrar, spolhylsor eller blindskruvar. Inga skadade spolanslutningar som till exempel dysor, adaptrar eller spolhylsor får användas.

Spolanslutningar utan diskgoods behöver inte ersättas med blindskruvar.

- Är modulerna korrekt anslutna till vattentillförseln i korgarna?

Miele

Manufacturer:

Miele & Cie. KG
Carl-Miele-Straße 29
33332 Gütersloh
Germany

Manufacturing site:

Miele & Cie. KG
Mielestraße 2
33611 Bielefeld
Germany

Internet: www.miele.com/professional